

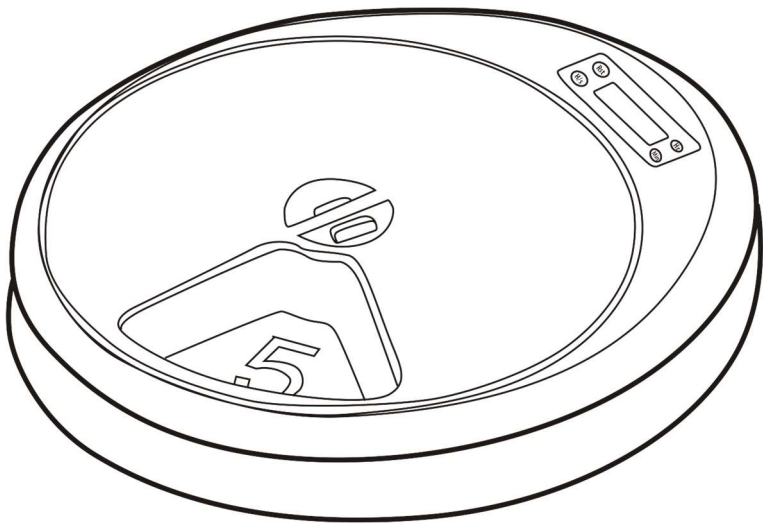

Futterautomat Noma



v2022



Points de collecte sur www.quefairede mesdechets.fr
Privilégiez la réparation ou le don de votre appareil !

| | |
|---|------------|
| English instruction manual | 5 |
| Deutsche Gebrauchsanleitung | 20 |
| Manuel d'utilisation français | 35 |
| Nederlandse gebruiksaanwijzing..... | 51 |
| Instrucciones de uso en español..... | 67 |
| Istruzioni per l'uso italiane | 83 |
| Polska instrukcja obsługi | 99 |
| Český návod k použití..... | 115 |
| Magyar használati utasítás..... | 130 |
| Svensk bruksanvisningen | 145 |
| Dansk brugsanvisning | 159 |
| Slovenský návod na použitie | 173 |

English instruction manual

Table of contents

| | |
|---|-----------|
| Notes on the manual and the manufacturer | 6 |
| Storing the instructions | 6 |
| Copyright | 6 |
| Manufacturer's address | 6 |
| Safety | 7 |
| Intended use | 7 |
| Avoiding risks of injury | 7 |
| Avoid material damage and malfunctions | 8 |
| Notes on animal welfare | 8 |
| Description | 9 |
| Task and function | 9 |
| Overview of the device | 9 |
| Use | 12 |
| Inserting batteries | 12 |
| Filling with animal feed | 13 |
| Setting the time interval | 14 |
| Using the device | 15 |
| After the end of the program | 15 |
| Cleaning the device | 16 |
| Removing the lid and the feeding tray from the device | 16 |
| Cleaning | 16 |
| Replacing the lid and the feeding tray | 17 |
| Disposing of packaging and device | 18 |

Notes on the manual and the manufacturer

Storing the instructions

These instructions form part of the device.

- ▶ Read the instructions carefully before using the device for the first time.
- ▶ Follow the instructions and specifications in this manual.
- ▶ Keep the manual for the device's entire useful life.
- ▶ Keep the manual available for reference purposes.
- ▶ If the manual is lost or has become illegible, request a new one from the manufacturer.
- ▶ Include the manual if you sell or otherwise pass on the device.

Copyright

This manual contains information that is subject to copyright. This manual may not be copied, printed, filmed, processed, reproduced or distributed in any form, in whole or in part, without the manufacturer's prior written consent.

© v2022 zooplus SE
All rights reserved.

Manufacturer's address

zooplus SE
Sonnenstraße 15
80331 Munich
Germany
E-Mail: info@zooplus.com
Internet: zooplus.de

For GB market:
zooplus Services Ltd
30 St. Giles
Oxford OX13LE
England

Safety

Intended use

The Noma automatic feeder is used to offer a full bowl of food to domestic cats or dogs in a time-controlled manner. The device may only be used for this purpose and only in dry rooms.

Avoiding risks of injury

There is a danger of death due to choking, swallowing or inhalation when playing with packaging films.

- Keep packaging materials away from babies and small children.
- Do not allow children to play with packaging material.

The device is battery operated and contains small parts. Children can swallow batteries and small parts. There is a danger of death!

- Do not allow children to play with the device. The device is not a toy.
- Keep batteries and small parts away from babies and small children.

The device may be used by people who cannot operate the device safely. There is a risk of injury and incorrect operation.

- Supervise children under 8 years of age and people with limited abilities when handling the device.

If batteries are handled improperly, there is a risk of battery leakage. Leaking batteries can cause injury and malfunction.

- Pay attention to the polarity when inserting the batteries.
- Always replace all the batteries at the same time.
- Do not use batteries of different types or brands.
- Remove all the batteries if you do not use the device for a long time.
- Only set up or store the device indoors in a dry place.

Observe the following if batteries have leaked:

- Avoid getting leaking battery fluid in contact with the skin and eyes.
- Remove leaking batteries with rubber gloves.
- Clean contaminated areas thoroughly with a damp cloth.

Avoid material damage and malfunctions

Opening the base unit irreparably destroys the device.

- Only open the parts of the device that are described in these instructions.
- Do not attempt to repair the device.

Moisture can enter the device and damage the batteries or electronics.

- Only set up the device in a dry place.
- The housing is not dishwasher safe. Clean only with a damp cloth.
- When cleaning the housing, make sure that no moisture penetrates into the device.
- Make sure that the underside is dry before inserting the feeding tray.

Notes on animal welfare

Most animals quickly get used to feeding with the device. However, they can still damage the device by chewing on it or scratching it. Incorrect filling may cause the device to malfunction. Damage, especially to the electronics and batteries, or malfunctions can jeopardise animal welfare.

- Get the animal used to the device.
- Supervise the animal during the initial period when using the device. Prevent any animal misbehaviour such as nibbling on or scratching at the device.
- Ensure that the animal does not damage the device.
- If the animal has damaged the device and swallowed fragments or batteries, consult a veterinarian immediately.
- Position the device so that the animal can comfortably use all the bowls. Do not place in niches or corners.
- Place the device on a non-slip surface.
- Do not overfill bowls.
- Do not leave a bowl empty between filled bowls.
- Ensure that sufficient fresh water is available to the animal in addition to food.

Description

Task and function

The automatic feeder contains a feeding tray with five bowls for up to five feedings. The filled bowls open one after the other after an adjustable time interval.

Overview of the device

Front and back of the device

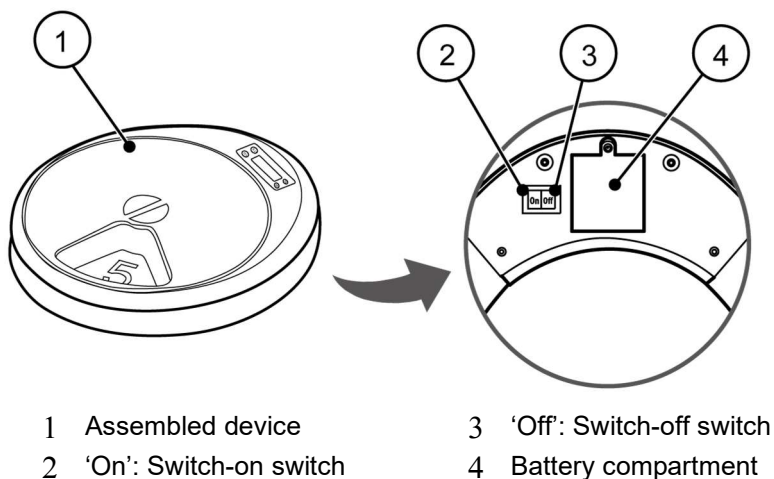

The individual parts of the device

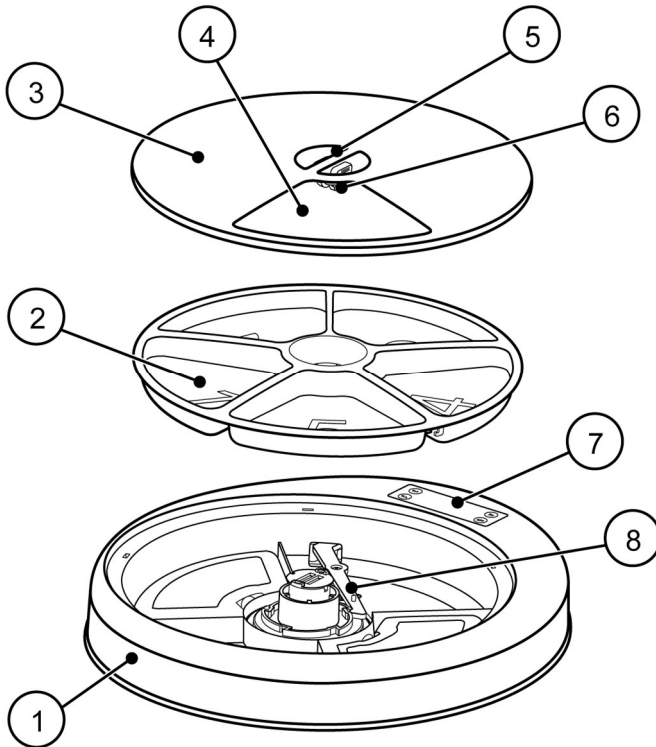

- | | | | |
|---|---------------------------|---|--------------------------------|
| 1 | Base unit | 5 | Lid handle |
| 2 | Feeding tray with 5 bowls | 6 | Clip closure in the lid handle |
| 3 | Lid | 7 | Display |
| 4 | Opening for a bowl | 8 | Automatic rotation mechanism |

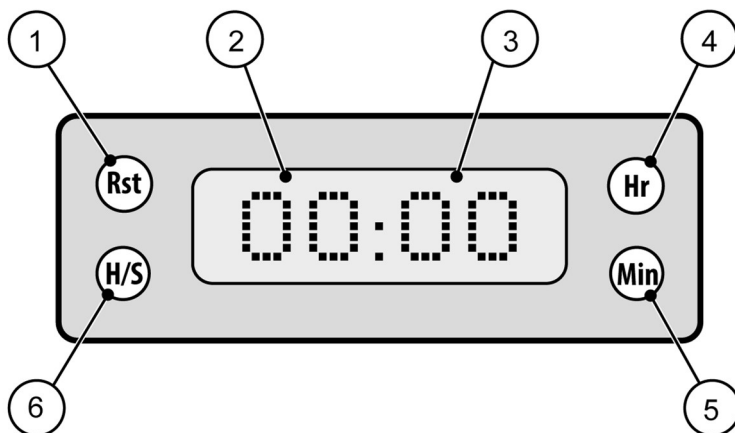
Indicators and buttons on the display

- 1 'Rst' ('Reset'): Restart the program
- 2 Hour indicator (0–23)
- 3 Minute indicator (0–59)
- 4 'Hr' ('Hour'): Activate the hour indicator and set the hours
- 5 'Min' ('Minutes'): Activate the minute indicator and set the minutes
- 6 'H/S' ('Handsetting'): Turn the lid clockwise on to the next bowl

Use

| ⚠ WARNING | |
|---|--|
|  | <p>Danger due to people who cannot operate the device safely. There is a risk of injury and incorrect operation.</p> <p>▶ Only allow children under the age of 8 and people with limited abilities to handle the automatic feeder when supervised.</p> |

Inserting batteries

You need 4×1.5V AA batteries. They are not included in the scope of delivery.

The battery compartment and on/off switch are located on the underside of the device.

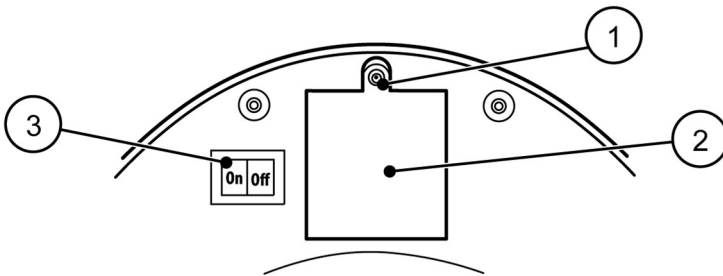

- ▶ Open the battery compartment: Loosen the screw 1 in the battery compartment cover 2 with a small Phillips screwdriver.
- ▶ Insert 4×1.5V AA batteries. Note the polarity when doing so: The negative pole is in contact with the spring.
- ▶ Close the battery compartment: Screw the battery compartment cover back on.
- ▶ Press the 'On' switch 3 next to the battery compartment.
 - ✓ If the batteries are inserted correctly, the display on the front of the device will now switch on.

Filling with animal feed

You can fill any number of bowls (i.e. bowls 5 to 3, 4 to 1, 3 to 2, etc.).
The filled bowls must be next to one another.

ATTENTION!

Incorrect filling may cause the device to malfunction.

Animal welfare is at risk.

- ▶ Do not overfill the bowls.
- ▶ Do not leave empty bowls between filled ones.

i You cannot close the first filled bowl. It is used to feed the animal immediately. If you'd like feeding to start after the set time interval, leave the first bowl empty.

- ▶ Pour pet food for one feeding session into the first or second empty bowl.

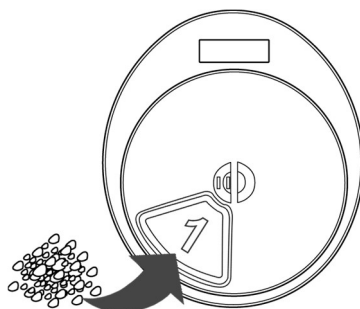

- ▶ Press the 'H/S' button ^(H/S).

The lid opening rotates clockwise to the next empty bowl.

- ▶ Pour pet food into this bowl.
- ▶ Fill additional bowls as desired.

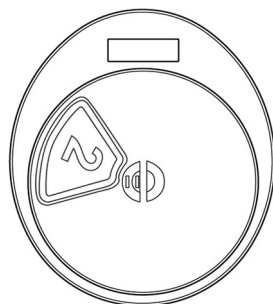

- ▶ At the end, turn the lid anti-clockwise by hand back onto the first bowl.

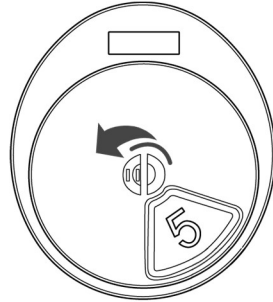

- ⓘ You can also remove the lid completely to fill the bowls (to remove and replace the lid, see page 16).

Setting the time interval

You must set the time interval for the lid's automatic rotation.

- ⓘ The display flashes during the setting process. The flashing stops after 5 seconds without any button being pressed.
 - ▶ Press the 'Hr' button once.
The hour indicator flashes.
 - ▶ Press the 'Hr' button repeatedly to set the desired number of hours (0–23).
 - ▶ Press the 'Min' button once.
The minute indicator flashes.
 - ▶ Press the 'Min' button repeatedly to set the desired number of minutes (0–59).
 - ▶ Press the 'Rst' button.
 - ✓ The feeding interval is set.

Using the device

ATTENTION!

If the feeder is placed in a damp environment, moisture may enter the battery compartment or the mechanics.

This can lead to malfunctions.

▶ Place the device in a dry place.

- ▶ Place the automatic feeder in a dry place in the house or apartment.
 - ✓ The program is run.
- ▶ To run the program a second time, press the 'Rst' button after filling again.

After the end of the program

- ▶ Press the 'Off' switch on the back of the device to switch it off.
 - ✓ The display goes out.

 The time intervals are not saved.

Cleaning the device

Removing the lid and the feeding tray from the device

To remove the lid:

- ▶ Press in the clip closure in the lid handle with your thumb and forefinger.
- ▶ Remove the lid.

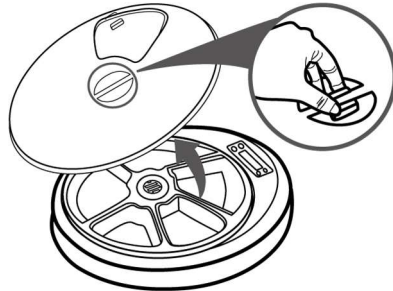

- ▶ Turn the feeding tray anti-clockwise until you hear a click.
- ▶ Take out the feeding tray.

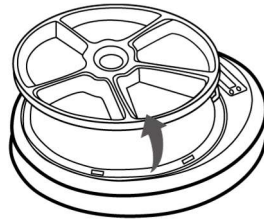

Cleaning

- ▶ Clean the lid with a soft, dry cloth.
- ▶ Wash the feeding tray with a mild detergent by hand.
- ▶ Inspect the inside of the device for dirt or foreign objects. If there is dirt or foreign objects, remove it / them.

Replacing the lid and the feeding tray

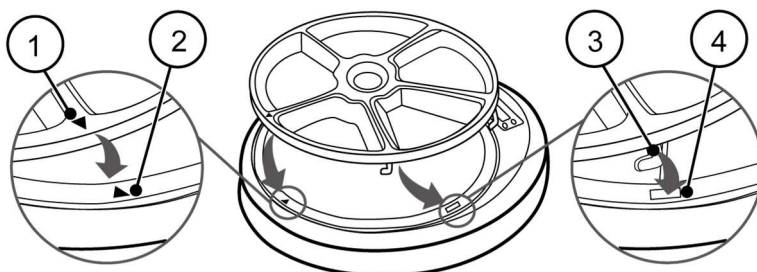

- ▶ Align the triangle on the feeding tray 1 with the triangle on the base unit 2.
- ▶ Insert the feeding tray.
The hook 3 on the underside of the feeding tray thus engages in the opening 4 on the base unit.
- ▶ Turn the feeding tray clockwise until you hear the click.

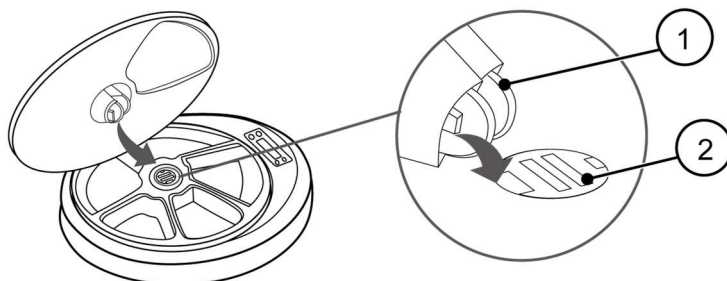

- ▶ Place the lid so that the lugs 1 on the underside of the lid handle engage in the holders 2 in the centre of the feeding tray.
- ▶ Press the lid onto the device.
 - ✓ The device is ready for operation again.

Disposing of packaging and device

- ▶ Dispose of the product in accordance with the regulations that apply in your country.

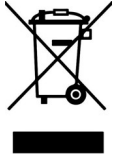

Electrical and electronic equipment marked with this symbol must not be disposed of together with household waste. The equipment may contain hazardous substances and substances that are harmful to the environment. Dispose of the packaging material separately from unsorted municipal waste in an environmentally friendly manner at the end of its service life in accordance with the regulations in force at the place of use.

Distributors of electrical and electronic equipment as well as distributors of food who regularly or permanently offer electrical and electronic equipment are also obliged to take back old electrical and electronic equipment free of charge. When purchasing a new appliance, the distributor must, at the end-user's request, take back an old appliance of the same type free of charge on a 1:1 basis. Even without a new purchase, distributors are obliged to take back up to three old appliances (max. edge length of 25 cm) free of charge at the end user's request.

There are free collection points for old electrical appliances in your area and, if necessary, other collection points for the reuse of appliances. You can obtain the addresses from your city or local government. Old appliances from private households that can be sent by parcel post can also be returned. For this purpose, we will provide you with a return label free of charge, which you can request at service@zooplus.com. When doing so, ensure proper shipping packaging so that breakage is avoided as much as possible and mechanical compaction or breakage can be ruled out.

Please keep in mind that it is your responsibility to delete all personal data on the device before returning it.



Batteries marked with this symbol must not be disposed of together with household waste.

- ▶ Remove old batteries, accumulators and lamps if possible without destroying the device.

You are legally obliged to return all used batteries to a collection point in your municipality/district or a retailer (free of charge). Batteries contain hazardous substances which can be toxic. If they are disposed improperly, they are harmful to the environment and have health effects on humans, animals and plants.

Deutsche Gebrauchsanleitung

Inhaltsverzeichnis

| | |
|--|-----------|
| Hinweise zur Anleitung und zum Hersteller | 21 |
| Anleitung aufbewahren | 21 |
| Urheberrecht | 21 |
| Herstelleradresse..... | 21 |
| Sicherheit | 22 |
| Bestimmungsgemäßer Gebrauch..... | 22 |
| Verletzungsgefahren vermeiden..... | 22 |
| Sachschäden und Funktionsstörungen vermeiden | 23 |
| Hinweise zum Tierwohl..... | 23 |
| Beschreibung | 24 |
| Aufgabe und Funktion..... | 24 |
| Übersicht Gerät..... | 24 |
| Gebrauch | 27 |
| Batterien einlegen..... | 27 |
| Tierfutter einfüllen | 28 |
| Zeitintervall einstellen | 29 |
| Gerät nutzen | 30 |
| Nach Ende des Programms | 30 |
| Gerät reinigen | 31 |
| Deckel und Futterschale aus dem Gerät nehmen..... | 31 |
| Reinigen..... | 31 |
| Deckel und Futterschale wieder einsetzen..... | 32 |
| Verpackung und Gerät entsorgen | 33 |

Hinweise zur Anleitung und zum Hersteller

Anleitung aufbewahren

Diese Anleitung ist Bestandteil des Geräts.

- ▶ Die Anleitung vor dem ersten Gebrauch aufmerksam durchlesen.
- ▶ Die Anweisungen und Vorgaben in dieser Anleitung beachten.
- ▶ Die Anleitung während der Nutzungsdauer des Geräts aufbewahren.
- ▶ Die Anleitung zum Nachschlagen verfügbar halten.
- ▶ Wenn die Anleitung verloren geht oder unleserlich geworden ist, beim Hersteller eine neue anfordern.
- ▶ Die Anleitung mitliefern, wenn Sie das Gerät verkaufen oder auf andere Weise weitergeben.

Urheberrecht

Diese Anleitung enthält Informationen, die dem Urheberrecht unterliegen. Ohne vorherige schriftliche Genehmigung des Herstellers darf diese Anleitung nicht in irgendeiner Form kopiert, gedruckt, verfilmt, verarbeitet, vervielfältigt oder verbreitet werden, weder vollständig noch in Auszügen.

© v2022 zooplus SE

Alle Rechte vorbehalten.

Herstelleradresse

zooplus SE
Sonnenstraße 15
80331 München
Deutschland
E-Mail: info@zooplus.com
Internet: zooplus.de

Für den GB-Markt:
zooplus Services Ltd
30 St. Giles
Oxford OX13LE
England

Sicherheit

Bestimmungsgemäßer Gebrauch

Der Futterautomat Noma dient dazu, Hauskatzen oder Haushunden zeitgesteuert einen gefüllten Futternapf anzubieten. Das Gerät darf ausschließlich zu diesem Zweck und nur in trockenen Räumen benutzt werden.

Verletzungsgefahren vermeiden

Beim Spielen mit Verpackungsfolien besteht Lebensgefahr durch Erstickern, Verschlucken oder Einatmen.

- Verpackungsmaterial von Babys und Kleinkindern fernhalten.
- Kinder nicht mit Verpackungsmaterial spielen lassen.

Das Gerät wird mit Batterien betrieben und enthält Kleinteile. Kinder können Batterien und Kleinteile verschlucken. Es besteht Lebensgefahr!

- Kinder nicht mit dem Gerät spielen lassen. Das Gerät ist kein Spielzeug.
- Batterien und Kleinteile von Babys und Kleinkindern fernhalten.

Das Gerät kann möglicherweise von Personen verwendet werden, die das Gerät nicht sicher bedienen können. Hierdurch besteht Verletzungsgefahr und die Gefahr der Fehlbedienung.

- Kinder unter 8 Jahren und Menschen mit eingeschränkten Fähigkeiten beaufsichtigen, wenn sie mit dem Gerät umgehen.

Bei unsachgemäßem Umgang mit Batterien besteht die Gefahr, dass Batterien auslaufen. Ausgelaufene Batterien können zu Verletzungen und Funktionsstörungen führen.

- Beim Einlegen der Batterien auf die Polarität achten.
- Immer alle Batterien gleichzeitig austauschen.
- Keine Batterien verschiedener Sorten oder unterschiedlicher Marken verwenden.
- Wenn Sie das Gerät längere Zeit nicht verwenden, alle Batterien entfernen.
- Das Gerät nur in Innenräumen an einem trockenen Ort aufstellen oder aufbewahren.

Wenn Batterien ausgelaufen sind, Folgendes beachten:

- Haut- und Augenkontakt mit ausgelaufener Batterieflüssigkeit vermeiden.
- Ausgelaufene Batterien mit Gummihandschuhen entfernen.
- Verunreinigte Stellen mit einem feuchten Tuch gründlich reinigen.

Sachschäden und Funktionsstörungen vermeiden

Das Öffnen des Grundgeräts zerstört das Gerät irreparabel.

- Nur die Teile des Geräts öffnen, die in dieser Anleitung beschrieben sind.
- Nicht versuchen, das Gerät zu reparieren.

Feuchtigkeit kann in das Gerät eindringen und die Batterien oder die Elektronik beschädigen.

- Das Gerät nur an einem trockenen Ort aufstellen.
- Das Gehäuse ist nicht spülmaschinengeeignet. Nur mit einem feuchten Tuch reinigen.
- Beim Reinigen des Gehäuses darauf achten, dass keine Feuchtigkeit in das Gerät eindringt.
- Vor dem Einsetzen der Futterschale sicherstellen, dass die Unterseite trocken ist.

Hinweise zum Tierwohl

Die meisten Tiere gewöhnen sich schnell an die Fütterung mit dem Gerät. Trotzdem können sie das Gerät durch Anknabbern oder Kratzen beschädigen. Eine falsche Befüllung kann zur Fehlfunktion des Geräts führen. Beschädigungen, insbesondere der Elektronik und der Batterien, oder Fehlfunktionen können das Tierwohl gefährden.

- Das Tier an das Gerät gewöhnen.
- Das Tier in der Anfangszeit bei der Benutzung des Geräts beaufsichtigen. Fehlverhalten des Tiers wie Knabbern oder Kratzen am Gerät unterbinden.
- Sicherstellen, dass das Tier das Gerät nicht beschädigt.
- Wenn das Tier das Gerät beschädigt und Bruchstücke oder Batterien verschluckt hat, sofort einen Tierarzt aufsuchen.
- Das Gerät so aufstellen, dass das Tier alle Näpfe bequem nutzen kann. Nicht in Nischen oder Ecken aufstellen.

- Das Gerät auf eine rutschfeste Unterlage stellen.
- Näpfe nicht überfüllen.
- Zwischen gefüllten Näpfen keinen Napf leer lassen.
- Sicherstellen, dass dem Tier neben dem Futter genügend frisches Wasser zur Verfügung steht.

Beschreibung

Aufgabe und Funktion

Der Futterautomat enthält eine Futterschale mit fünf Näpfen für bis zu fünf Fütterungen. Die gefüllten Näpfe öffnen sich nacheinander nach einem einstellbaren Zeitintervall.

Übersicht Gerät

Vorder- und Rückseite des Geräts

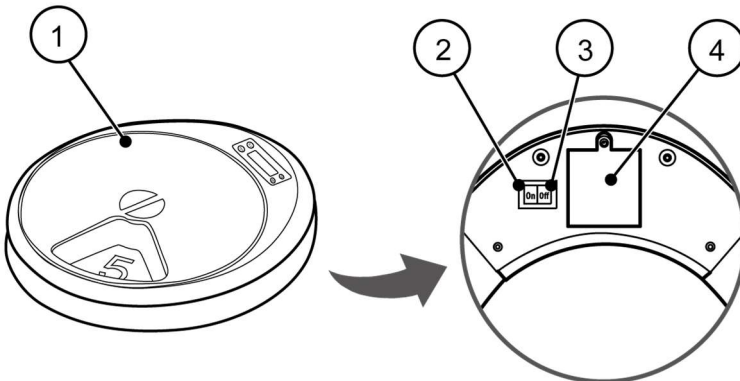

- 1 zusammengesetztes Gerät
 2 "On": Schalter zum Einschalten

- 3 "Off": Schalter zum Ausschalten
 4 Batteriefach

Die Einzelteile des Geräts

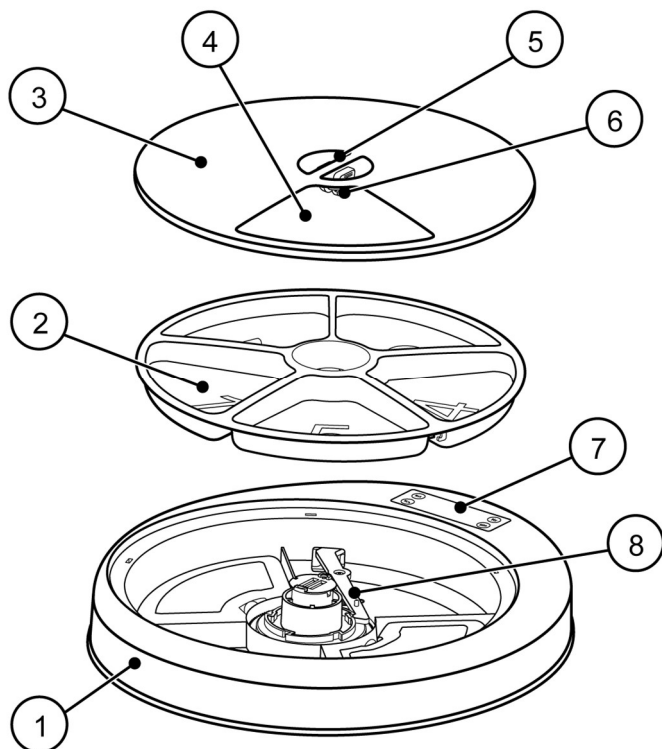

- | | |
|-----------------------------|---|
| 1 Grundgerät | 5 Deckelgriff |
| 2 Futterschale mit 5 Näpfen | 6 Klipp-Verschluss im Deckelgriff |
| 3 Deckel | 7 Display |
| 4 Öffnung für einen Napf | 8 Mechanik für die automatische Drehung |

Anzeigen und Tasten am Display

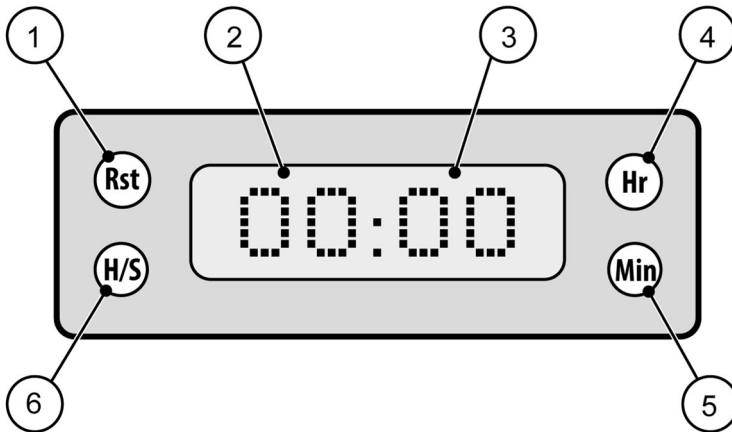

- 1 "Rst" ("Reset"): Programm neu starten
- 2 Stundenanzeige (0–23)
- 3 Minutenanzeige (0–59)
- 4 "Hr" ("Hour"): Stundenanzeige aktivieren und Stunden einstellen
- 5 "Min" ("Minutes"): Minutenanzeige aktivieren und Minuten einstellen
- 6 "H/S" ("Handsetting"): Deckel im Uhrzeigersinn einen Napf weiter drehen

Gebrauch

| ⚠️ WARNUNG | |
|---|---|
|  | <p>Gefahr durch Personen, die das Gerät nicht sicher bedienen können. Es besteht Verletzungsgefahr und die Gefahr der Fehlbedienung.</p> <p>▶ Lassen Sie Kinder unter 8 Jahren und Menschen mit eingeschränkten Fähigkeiten nur unter Aufsicht mit dem Futterautomaten umgehen.</p> |

Batterien einlegen

Sie benötigen 4×1,5V AA-Batterien. Diese sind nicht im Lieferumfang enthalten.

Das Batteriefach und der Ein-/Aus-Schalter befinden sich auf der Unterseite des Geräts.

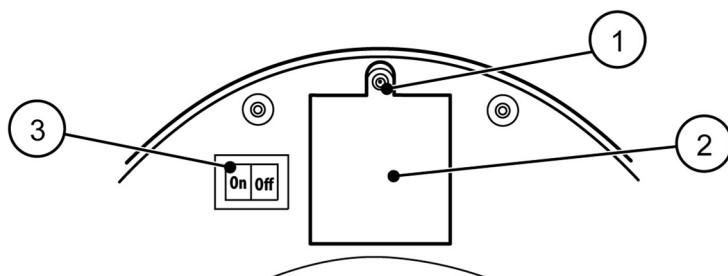

- ▶ Batteriefach öffnen: Die Schraube 1 des Batteriefachdeckels 2 mit einem kleinen Kreuzschlitzschraubendreher lösen.
- ▶ 4×1,5V AA-Batterien einlegen. Dabei die Polarität beachten: Der Minuspol liegt an der Feder an.
- ▶ Batteriefach schließen: Deckel des Batteriefachs wieder anschrauben.

- ▶ Schalter "On" 3 neben dem Batteriefach drücken.
 - ✓ Wenn die Batterien richtig eingelegt sind, schaltet sich jetzt das Display auf der Vorderseite des Geräts ein.

Tierfutter einfüllen

Sie können eine beliebige Anzahl von Näpfen füllen (also z. B. die Näpfe 5 bis 3, 4 bis 1, 3 bis 2 etc.). Die gefüllten Näpfe müssen nebeneinander liegen.

| ACHTUNG! | |
|-----------------|---|
| | <p>Eine falsche Befüllung kann zur Fehlfunktion des Geräts führen.</p> <p>Das Tierwohl ist gefährdet.</p> <ul style="list-style-type: none"> ▶ Überfüllen Sie die Näpfe nicht. ▶ Lassen Sie zwischen gefüllten Näpfen keine leeren Näpfe. |

- ① Den ersten gefüllten Napf kann man nicht schließen. Er dient der sofortigen Fütterung des Tiers. Wenn Sie möchten, dass die Fütterung erst nach dem eingestellten Zeitintervall beginnt, lassen Sie den ersten Napf leer.

- ▶ Tierfutter für eine Fütterung in den ersten oder zweiten leeren Napf einfüllen.

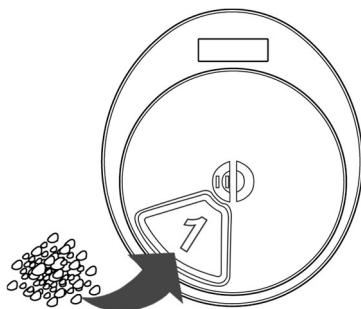

- ▶ Taste "H/S" ^(H/S) drücken.
Die Deckelöffnung dreht sich im Uhrzeigersinn zum nächsten leeren Napf.

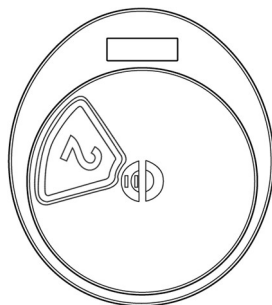

- ▶ Tierfutter in diesen Napf einfüllen.
- ▶ Weitere Näpfe wie gewünscht befüllen.

- ▶ Am Ende den Deckel mit der Hand gegen den Uhrzeigersinn zurück auf den ersten Napf drehen.

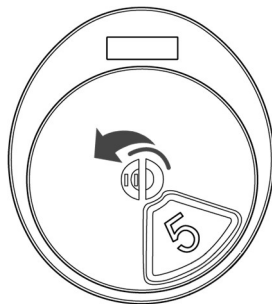

- i** Um die Näpfe zu befüllen, können Sie den Deckel auch ganz abnehmen (zum Abnehmen und Aufsetzen des Deckels siehe Seite 31).

Zeitintervall einstellen

Sie müssen das Zeitintervall für die automatische Drehung des Deckels einstellen.

i Während der Einstellung blinkt das Display. Nach 5 Sekunden ohne Tastenbetätigung stoppt das Blinken.

- ▶ Taste „Hr“ 1 x drücken.

Die Stundenanzeige blinkt.

- ▶ Taste "Hr" wiederholt drücken, um die gewünschte Stundenzahl einzustellen (0–23).

- ▶ Taste „Min“ 1 x drücken.

Die Minutenanzeige blinkt.

- ▶ Taste "Min" wiederholt drücken, um die gewünschte Minutenzahl einzustellen (0–59).

- ▶ Taste "Rst" drücken.

✓ Das Fütterungsintervall ist eingestellt.

Gerät nutzen

ACHTUNG!

Wenn der Futterautomat in einer feuchten Umgebung steht, kann Feuchtigkeit in das Batteriefach oder in die Mechanik eindringen.

Dies kann zu Funktionsstörungen führen.

- ▶ Stellen Sie das Gerät an einem trockenen Ort auf.

- ▶ Futterautomat an einem trockenen Ort im Haus oder in der Wohnung platzieren.

✓ Das Programm wird ausgeführt.

- ▶ Um das Programm ein weiteres Mal auszuführen, nach der neuen Befüllung die Taste "Rst" drücken.

Nach Ende des Programms

- ▶ Um das Gerät auszuschalten, an der Geräterückseite den Schalter "Off" drücken.

✓ Das Display erlischt.

i Die Zeitintervalle bleiben nicht gespeichert.

Gerät reinigen

Deckel und Futterschale aus dem Gerät nehmen

Um den Deckel abzunehmen:

- ▶ Klipp-Verschluss im Deckelgriff mit Daumen und Zeigefinger eindrücken.
- ▶ Deckel abnehmen.

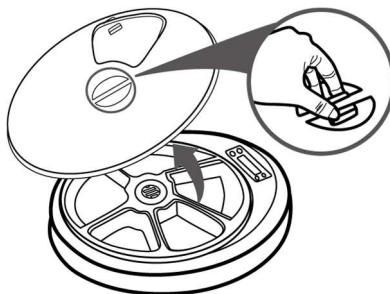

- ▶ Futterschale gegen den Uhrzeigersinn drehen, bis ein Klicken zu hören ist.
- ▶ Futterschale herausnehmen.

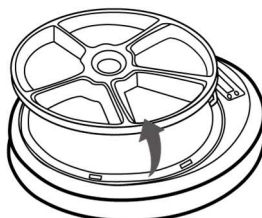

Reinigen

- ▶ Deckel mit einem weichen, trockenen Tuch reinigen.
- ▶ Futterschale mit einem milden Reinigungsmittel von Hand spülen.
- ▶ Geräteinnere auf Schmutz oder Fremdkörper untersuchen. Falls Schmutz oder Fremdkörper vorhanden sind, diese entfernen.

Deckel und Futterschale wieder einsetzen

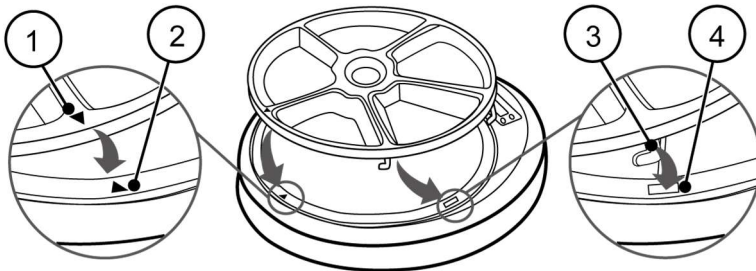

- ▶ Dreieck der Futterschale 1 am Dreieck des Grundgeräts 2 ausrichten.
 - ▶ Futterschale einsetzen.
- Der Haken 3 an der Unterseite der Futterschale greift dadurch in die Öffnung 4 am Grundgerät.
- ▶ Futterschale im Uhrzeigersinn drehen, bis das Klicken zu hören ist.

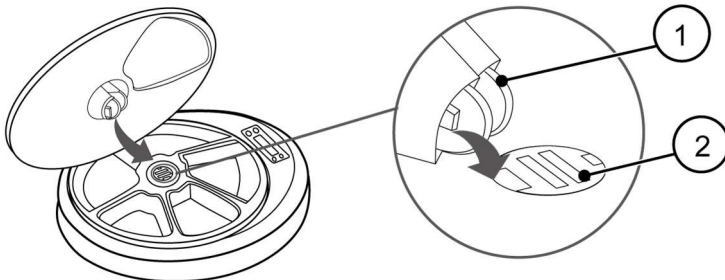

- ▶ Deckel so platzieren, dass die Nasen 1 an der Unterseite des Deckelgriffs in die Aufnahmen 2 in der Mitte der Futterschalen greifen.
- ▶ Deckel auf das Gerät drücken.
 - ✓ Das Gerät ist wieder betriebsbereit.

Verpackung und Gerät entsorgen

- ▶ Entsorgen Sie das Produkt in Übereinstimmung mit den in Ihrem Land geltenden Vorschriften.



Elektrische und elektronische Geräte, die mit diesem Symbol gekennzeichnet sind, dürfen nicht im Hausmüll entsorgt werden. Das Gerät kann gefährliche und umweltschädliche Stoffe enthalten. Entsorgen Sie das Verpackungsmaterial am Ende der Lebensdauer getrennt von unsortiertem Kommunalabfall auf umweltfreundliche Weise in Übereinstimmung mit den am Ort der Verwendung geltenden Vorschriften.

Händler von Elektro- und Elektronikgeräten sowie Händler von Lebensmitteln, die regelmäßig oder ständig Elektro- und Elektronikgeräte anbieten, sind ebenfalls verpflichtet, alte Elektro- und Elektronikgeräte kostenlos zurückzunehmen. Beim Kauf eines neuen Geräts muss der Händler auf Wunsch des Endverbrauchers ein altes Gerät desselben Typs entsprechend der Alt-gegen-Neu-Regel („1:1“) kostenlos zurücknehmen. Auch ohne Neukauf sind Händler verpflichtet, auf Wunsch des Endverbrauchers bis zu drei Altgeräte (max. Seitenlänge von 25 cm) kostenlos zurückzunehmen.

In Ihrer Nähe gibt es kostenlose Sammelstellen für Elektroaltgeräte und gegebenenfalls weitere Sammelstellen für die Wiederverwendung von Geräten. Die Adressen erhalten Sie von Ihrer Stadt- oder Gemeindeverwaltung. Altgeräte aus privaten Haushalten, die per Paketpost verschickt werden können, können ebenfalls zurückgegeben werden. Zu diesem Zweck stellen wir Ihnen ein kostenloses Rücksendeetikett zur Verfügung, das Sie über service@zooplus.com anfordern können. Achten Sie dabei auf eine ordnungsgemäße Versandverpackung, damit Beschädigungen so weit wie möglich vermieden werden und eine mechanische Stauchung oder Beschädigung ausgeschlossen werden kann.

Bedenken Sie bitte, dass es in Ihrer Verantwortung liegt, alle persönlichen Daten auf dem Gerät vor der Rückgabe zu löschen.



Batterien, die mit diesem Symbol gekennzeichnet sind, dürfen nicht im Hausmüll entsorgt werden.

- ▶ Entfernen Sie alte Batterien, Akkus und Lampen auf eine Art und Weise, durch die das Gerät nicht zerstört wird.

Sie sind gesetzlich verpflichtet, alle gebrauchten Batterien bei einer Sammelstelle in Ihrer Gemeinde/Ihrem Bezirk oder bei einem Händler (kostenlos) zurückzugeben. Batterien enthalten gefährliche Stoffe, die giftig sein können. Werden sie unsachgemäß entsorgt, können sie die Umwelt schädigen und gesundheitliche Folgen für Menschen, Tiere und Pflanzen haben.

Manuel d'utilisation français

Sommaire

| | |
|--|-----------|
| Notes sur le manuel et le fabricant..... | 36 |
| Entreposage du manuel | 36 |
| Droit d'auteur | 36 |
| Adresse du fabricant | 36 |
| Sécurité | 37 |
| Utilisation conforme | 37 |
| Prévention des risques de blessure | 37 |
| Éviter des dommages matériels et des dysfonctionnements | 38 |
| Notes sur le bien-être des animaux..... | 38 |
| Description | 40 |
| Tâche et fonction | 40 |
| Aperçu du distributeur | 40 |
| Utilisation | 43 |
| Insertion des piles | 43 |
| Remplissage de croquettes | 44 |
| Réglage de l'intervalle de temps | 45 |
| Utilisation du distributeur | 46 |
| En fin de programme | 46 |
| Nettoyage du distributeur..... | 47 |
| Retrait du couvercle et du bac à croquettes du distributeur..... | 47 |
| Nettoyage | 47 |
| Remise en place du couvercle et du bac à croquettes | 48 |
| Élimination de l'emballage et de l'appareil..... | 49 |

Notes sur le manuel et le fabricant

Entreposage du manuel

Le présent manuel fait partie intégrante du distributeur.

- ▶ Lisez attentivement le manuel avant d'utiliser le distributeur pour la première fois.
- ▶ Suivez les instructions et les spécifications figurant dans ce manuel.
- ▶ Conservez le manuel pendant toute la durée de vie du distributeur.
- ▶ Gardez le manuel à portée de main afin de pouvoir le consulter en cas de besoin.
- ▶ Si vous avez perdu le manuel ou s'il est devenu illisible, demandez-en un nouveau au fabricant.
- ▶ Joignez le manuel au distributeur si vous le vendez ou le transférez d'une autre manière.

Droit d'auteur

Le présent manuel contient des informations soumises au droit d'auteur. Il est interdit de copier, imprimer, filmer, traiter, reproduire ou distribuer ce manuel sous quelque forme que ce soit, en tout ou en partie, sans l'autorisation écrite préalable du fabricant.

© v2022 zooplus SE

Tous droits réservés.

Adresse du fabricant

zooplus SE
Sonnenstraße 15
80331 Munich
Allemagne
E-Mail: info@zooplus.com
Internet: zooplus.de

Pour le marché GB:
zooplus Services Ltd
30 St. Giles
Oxford OX13LE
Angleterre

Sécurité

Utilisation conforme

Le distributeur automatique de croquettes Noma est destiné à délivrer de manière programmée une gamelle pleine de nourriture aux chats ou aux chiens domestiques. Le distributeur ne doit être utilisé qu'à cette fin et uniquement dans des pièces sèches.

Prévention des risques de blessure

Le fait de jouer avec les films d'emballage présente un danger de mort par étouffement, ingestion ou inhalation.

- Conservez le matériel d'emballage hors de portée des bébés et des jeunes enfants.
- Ne laissez pas les enfants jouer avec le matériel d'emballage.

Le distributeur fonctionne sur piles et contient de petites pièces. Les enfants peuvent avaler les piles et les petites pièces. Il y a danger de mort !

- Ne laissez pas les enfants jouer avec le distributeur. Le distributeur n'est pas un jouet.
- Conservez les piles et les petites pièces hors de portée des bébés et des jeunes enfants.

Le distributeur peut être utilisé par des personnes qui ne sont pas en mesure de le manipuler en toute sécurité. Il existe un risque de blessure et de fonctionnement incorrect.

- Surveillez les enfants de moins de 8 ans et les personnes à capacité réduite lorsqu'ils manipulent le distributeur.

Il existe un risque de fuite des piles si elles sont manipulées de manière incorrecte. Une fuite des piles peut provoquer des blessures et des dysfonctionnements.

- Veillez à respecter la polarité lorsque vous insérez les piles.
- Remplacez toujours toutes les piles en même temps.
- N'utilisez pas de piles de types ou de marques différents.
- Si vous ne prévoyez pas d'utiliser le distributeur pendant une longue période, retirez toutes les piles.

- Placez ou stockez le distributeur uniquement à l'intérieur, dans un endroit sec.

En cas de fuite des piles, observez les consignes suivantes :

- Évitez tout contact de la peau et des yeux avec le liquide de pile.
- Retirez les piles qui fuient avec des gants en caoutchouc.
- Nettoyez soigneusement les zones contaminées avec un chiffon humide.

Éviter des dommages matériels et des dysfonctionnements

Si le module de base est ouvert, le distributeur sera irrémédiablement détruit.

- N'ouvrez que les parties du distributeur qui sont décrites dans ce manuel.
- N'essayez pas de réparer le distributeur.

L'humidité peut pénétrer dans le distributeur et endommager les piles ou l'électronique.

- Placez le distributeur uniquement dans un endroit sec.
- Le boîtier ne passe pas au lave-vaisselle. Nettoyez uniquement avec un chiffon humide.
- Lorsque vous nettoyez le boîtier, veillez à ce qu'aucune humidité ne pénètre dans le distributeur.
- Avant d'insérer le bac à croquettes, assurez-vous que la face inférieure est sèche.

Notes sur le bien-être des animaux

En général, les animaux s'habituent rapidement à se nourrir avec le distributeur. Néanmoins, ils peuvent endommager le distributeur en le grignotant ou en le griffant. Un remplissage incorrect peut entraîner un dysfonctionnement du distributeur. Des dommages, notamment au niveau de l'électronique et des piles, ou des dysfonctionnements peuvent mettre en danger le bien-être des animaux.

- Habituez l'animal au distributeur.
- Au début, surveillez l'animal lors de l'utilisation du distributeur. Empêchez tout comportement inadéquat de l'animal, comme le fait de grignoter ou de griffer le distributeur.
- Veillez à ce que l'animal n'endommage pas le distributeur.
- Si l'animal endommage le distributeur et avale des fragments ou des piles, consultez immédiatement un vétérinaire.
- Placez le distributeur de manière à ce que l'animal puisse accéder confortablement à tous les bols. Ne le placez pas dans des coins ou recoins.
- Placez le distributeur sur une surface non glissante.
- Ne remplissez pas trop les bols.
- Ne laissez pas de bol vide entre deux bols remplis.
- Veillez à ce que l'animal ait suffisamment d'eau fraîche en plus de sa nourriture.

Description

Tâche et fonction

Le distributeur automatique de croquettes contient un bac à croquettes avec cinq bols pour un maximum de cinq repas. Les bols remplis s'ouvrent l'un après l'autre après un intervalle de temps réglable.

Aperçu du distributeur

Face avant et arrière du distributeur

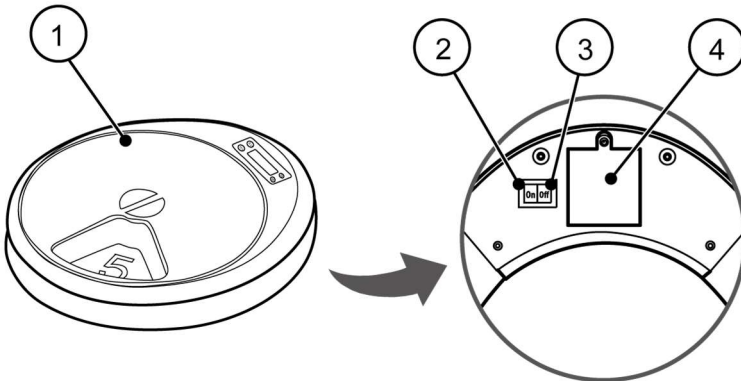

- 1 Distributeur assemblé
- 2 « On » : Interrupteur de mise en marche

- 3 « Off » : Interrupteur de mise hors marche
- 4 Compartiment à piles

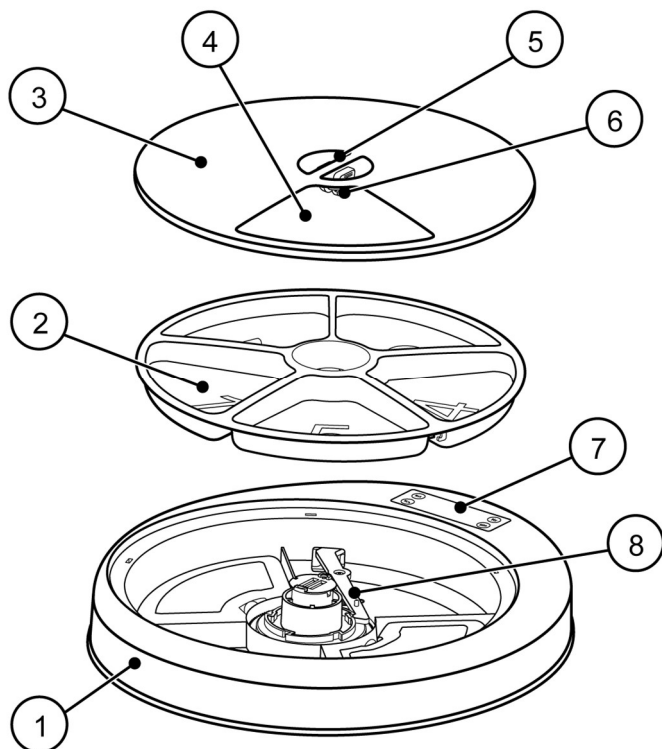
Composants individuels du distributeur

- | | | | |
|---|------------------------------|---|---|
| 1 | Module de base | 5 | Poignée du couvercle |
| 2 | Bac à croquettes avec 5 bols | 6 | Fermeture à clip dans la poignée du couvercle |
| 3 | Couvercle | 7 | Écran |
| 4 | Ouverture pour un bol | 8 | Mécanisme de rotation automatique |

Affichages et touches sur l'écran

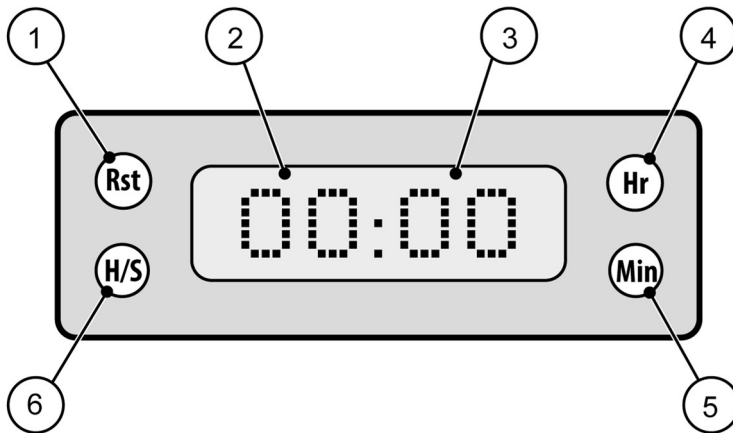

- 1 « Rst » (réinitialisation) : Redémarrer le programme
- 2 Affichage des heures (0-23)
- 3 Affichage des minutes (0-59)
- 4 « Hr » (heure) : Activer l'affichage des heures et régler les heures
- 5 « Min » (minutes) : Activer l'affichage des minutes et régler les minutes
- 6 « H/S » (réglage manuel) : Tourner le couvercle dans le sens des aiguilles un bol plus loin

Utilisation

| ⚠ AVERTISSEMENT | |
|---|--|
|  | <p>Danger dû à des personnes qui ne peuvent pas utiliser le distributeur en toute sécurité. Il existe un risque de blessure et de fonctionnement incorrect.</p> <p>► Ne laissez les enfants de moins de 8 ans et les personnes à capacité réduite manipuler le distributeur automatique que sous surveillance.</p> |

Insertion des piles

Vous avez besoin de 4×1,5V piles AA. Celles-ci ne sont pas incluses dans l'étendue de la livraison.

Le compartiment à piles et l'interrupteur marche/arrêt sont situés sur la face inférieure du distributeur.

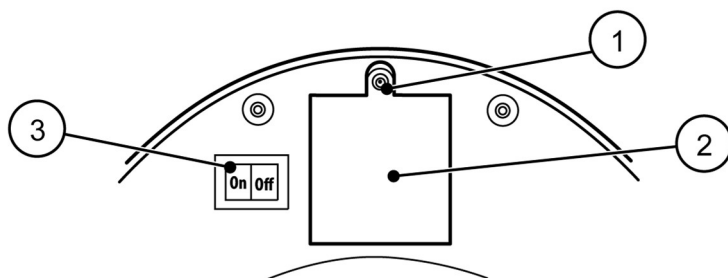

- Ouvrir le compartiment à piles : Desserrez la vis 1 du couvercle du compartiment à piles 2 à l'aide d'un petit tournevis cruciforme.
- Insérez les 4×1,5V piles AA. Veillez à respecter la polarité : Le pôle négatif se trouve du côté ressort.
- Fermer le compartiment à piles : Revissez le couvercle du compartiment à piles.

- ▶ Appuyez sur l'interrupteur « On » 3 à côté du compartiment à piles.
 - ✓ Si les piles ont été correctement insérées, l'écran sur la face avant du distributeur s'allume.

Remplissage de croquettes

Vous pouvez remplir un nombre quelconque de bols (soit, par exemple, les bols 5 à 3, 4 à 1, 3 à 2, etc.). Les bols remplis doivent se trouver l'un à côté de l'autre.

| ATTENTION ! | |
|--------------------|--|
| | <p>Un remplissage incorrect peut entraîner un dysfonctionnement du distributeur.</p> <p>Le bien-être des animaux est à risque.</p> <ul style="list-style-type: none">▶ Ne remplissez pas trop les bols.▶ Ne laissez pas de bols vides entre les bols remplis. |

- ① Vous ne pouvez pas fermer le premier bol rempli. Il permet de nourrir l'animal immédiatement. Si vous souhaitez commencer la distribution après l'intervalle de temps défini, laissez le premier bol vide.

- ▶ Remplissez les croquettes pour un repas dans le premier ou le deuxième bol vide.

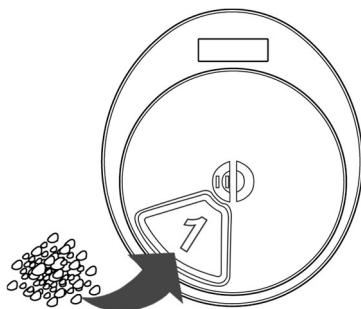

- ▶ Appuyez sur la touche « H/S » .

L'ouverture du couvercle tourne dans le sens des aiguilles d'une montre jusqu'au prochain bol vide.

- ▶ Remplissez ce bol de croquettes.
- ▶ Remplissez les autres bols en fonction de vos besoins.
- ▶ Une fois terminé, tournez le couvercle à la main dans le sens inverse des aiguilles d'une montre pour revenir au premier bol.

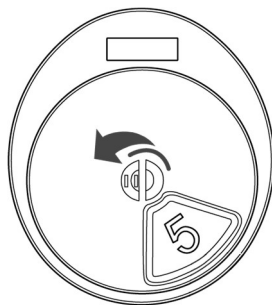
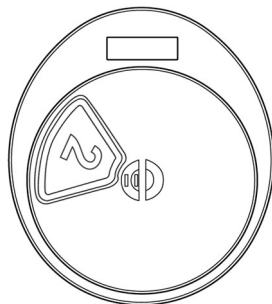

-  Vous pouvez également retirer complètement le couvercle pour remplir les bols (pour retirer et remettre le couvercle, voir page 47).

Réglage de l'intervalle de temps

Vous devez définir l'intervalle de temps pour la rotation automatique du couvercle.

i Pendant le réglage, l'écran clignote. Le clignotement s'arrête si aucune touche n'est appuyée pendant 5 secondes.

▶ Appuyez 1 x sur la touche « Hr ».

L'affichage des heures clignote.

▶ Appuyez plusieurs fois sur la touche « Hr » pour régler le nombre d'heures souhaité (0-23).

▶ Appuyez 1 x sur la touche « Min ».

L'affichage des minutes clignote.

▶ Appuyez plusieurs fois sur la touche « Min » pour régler le nombre de minutes souhaité (0-59).

▶ Appuyez sur la touche « Rst ».

✓ L'intervalle de distribution est défini.

Utilisation du distributeur

ATTENTION !

Si le distributeur automatique est placé dans un environnement humide, l'humidité peut pénétrer dans le compartiment à piles ou dans la mécanique, ce qui peut entraîner des dysfonctionnements.

▶ Placez le distributeur dans un endroit sec.

▶ Placez le distributeur automatique dans un endroit sec de la maison ou de l'appartement.

✓ Le programme est exécuté.

▶ Pour exécuter à nouveau le programme suite à un nouveau remplissage, appuyez sur la touche « Rst ».

En fin de programme

▶ Pour éteindre le distributeur, appuyez sur l'interrupteur « Off » sur la face arrière du distributeur.

✓ L'écran s'éteint.

i Les intervalles de temps ne sont pas sauvegardés.

Nettoyage du distributeur

Retrait du couvercle et du bac à croquettes du distributeur

Pour retirer le couvercle :

- ▶ Pressez la fermeture à clip de la poignée du couvercle entre votre pouce et votre index.
- ▶ Retirez le couvercle.

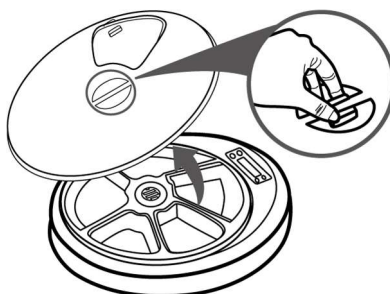

- ▶ Tournez le bac à croquettes dans le sens inverse des aiguilles d'une montre jusqu'à ce que vous entendiez un clic.
- ▶ Retirez le bac à croquettes.

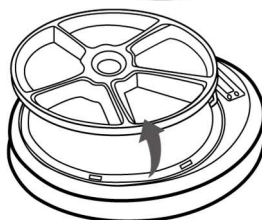

Nettoyage

- ▶ Nettoyez le couvercle avec un chiffon doux et sec.
- ▶ Nettoyez le bac à croquettes à la main avec un détergent doux.
- ▶ Inspectez l'intérieur du distributeur pour vérifier l'absence de saletés ou de corps étrangers. Si vous constatez la présence de saletés ou de corps étrangers, retirez-les.

Remise en place du couvercle et du bac à croquettes

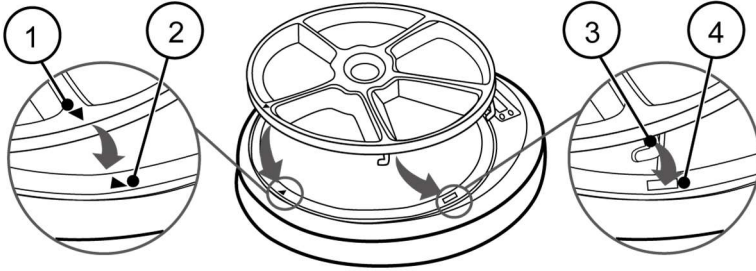

- ▶ Aligned le triangle du bac à croquettes 1 avec le triangle du module de base 2.
- ▶ Insérez le bac à croquettes.

Le crochet 3 situé sur la face inférieure du bac à croquettes s'engage dans l'ouverture 4 du module de base.

- ▶ Tournez le bac à croquettes dans le sens des aiguilles d'une montre jusqu'à ce que vous entendiez un clic.

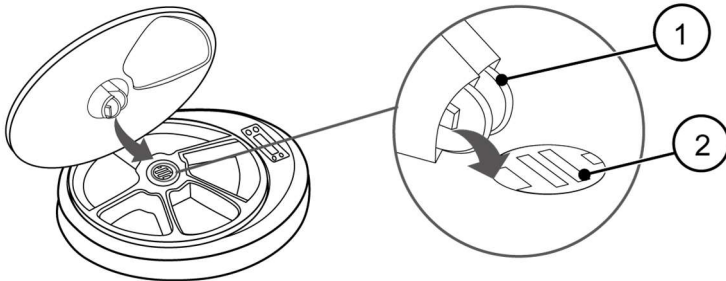

- ▶ Placez le couvercle de manière à ce que les ergots 1 situés sur la face inférieure de la poignée du couvercle s'engagent dans les logements 2 au centre du bac à croquettes.
- ▶ Pressez le couvercle sur le distributeur.
 - ✓ Le distributeur est à nouveau prêt à fonctionner.

Élimination de l'emballage et de l'appareil

Élimination de l'emballage et de l'appareil

- ▶ Éliminez le produit conformément à la réglementation en vigueur dans votre pays.



Les appareils électriques et électroniques marqués de ce symbole ne doivent pas être jetés avec les déchets ménagers. L'appareil peut contenir des substances dangereuses et nocives pour l'environnement. À la fin de sa vie utile, éliminez le matériel d'emballage séparément des déchets municipaux non triés, dans le respect de l'environnement et conformément à la réglementation en vigueur sur le lieu d'utilisation.

Les distributeurs d'équipements électriques et électroniques ainsi que les distributeurs de denrées alimentaires qui proposent de façon régulière ou permanente des équipements électriques et électroniques sont également tenus de reprendre gratuitement les anciens équipements électriques et électroniques. Lors de l'achat d'un nouvel appareil, le distributeur doit, à la demande du consommateur final, reprendre gratuitement un ancien appareil du même type, selon l'obligation de reprise 1:1. Même sans nouvel achat, les distributeurs sont tenus de reprendre gratuitement jusqu'à trois anciens appareils (max. 25 cm de long) à la demande du consommateur final.

Il existe près de chez vous des points de collecte gratuits pour les appareils électriques usagés et, le cas échéant, d'autres points de collecte pour la réutilisation des appareils. Vous pouvez obtenir les adresses auprès de l'administration de votre ville ou de votre commune. Les appareils usagés des ménages privés qui peuvent être envoyés par colis postal peuvent également être retournés. À cet effet, nous vous fournissons gratuitement une étiquette de retour que vous pouvez demander à l'adresse suivante : service@zooplus.com. Veillez à un emballage d'expédition adéquat afin d'éviter autant que possible la casse et d'exclure tout tassement ou bris mécanique.

N'oubliez pas qu'il est de votre responsabilité d'effacer toutes les données personnelles présentes sur l'appareil avant de le renvoyer.



Les piles marquées de ce symbole ne doivent pas être jetées avec les déchets ménagers.

- ▶ Retirez les piles, batteries et lampes usagées en prenant soin de ne pas détruire l'appareil.

Vous êtes légalement tenu de rapporter toutes les piles usagées à un point de collecte dans votre commune/district ou chez un distributeur (gratuitement). Les piles contiennent des substances dangereuses qui peuvent être toxiques. Si elles ne sont pas éliminées correctement, elles peuvent entraîner des dommages envers l'environnement et la santé des personnes, des animaux et des plantes.

Nederlandse gebruiksaanwijzing

Inhoudsopgave

| | |
|--|-----------|
| Opmerkingen over de gebruiksaanwijzing en over de fabrikant | 52 |
| Gebruiksaanwijzing bewaren | 52 |
| Auteursrechten | 52 |
| Adres van de fabrikant | 52 |
| Veiligheid..... | 53 |
| Beoogd gebruik | 53 |
| Verwondingsgevaaren voorkomen..... | 53 |
| Schade aan eigendommen en functiestoringen vermijden | 54 |
| Informatie voor het dierenwelzijn..... | 54 |
| Beschrijving | 56 |
| Taak en functie | 56 |
| Overzicht apparaat | 56 |
| Gebruik | 59 |
| Batterijen plaatsen..... | 59 |
| Vullen met diervoer | 60 |
| Tijdinterval instellen..... | 61 |
| Apparaat gebruiken | 62 |
| Na einde van het programma..... | 62 |
| Apparaat reinigen | 62 |
| Verwijder deksel en voerschotel uit het apparaat | 62 |
| Reinigen | 63 |
| Deksel en voerschotel weer terugplaatsen | 63 |
| Verpakking en apparaat afvoeren..... | 65 |

Opmerkingen over de gebruiksaanwijzing en over de fabrikant

Gebruiksaanwijzing bewaren

Deze gebruiksaanwijzing is een onderdeel van het apparaat.

- ▶ Lees de gebruiksaanwijzing voor de eerste keer gebruiken goed door.
- ▶ Neem de aanwijzingen en voorschriften uit deze gebruiksaanwijzing in acht.
- ▶ Bewaar de gebruiksaanwijzing zolang als het apparaat wordt gebruikt.
- ▶ Houd de gebruiksaanwijzing ter raadpleging beschikbaar.
- ▶ Mocht de gebruiksaanwijzing kwijtraken of onleesbaar worden, vraag dan bij de fabrikant een nieuwe aan.
- ▶ Lever de gebruiksaanwijzing mee wanneer u het apparaat verkoopt of op een andere manier doorgeeft aan derden.

Auteursrechten

Deze gebruiksaanwijzing bevat informatie waarop auteursrechten berusten. Zonder voorafgaande schriftelijke toestemming van de fabrikant mag deze gebruiksaanwijzing op generlei wijze gekopieerd, gedrukt, verfilmd, verwerkt, veelevoudigd of verspreid worden, noch volledig noch uittreksels ervan.

© v2022 zooplus SE

Alle rechten voorbehouden.

Adres van de fabrikant

zooplus SE
Sonnenstraße 15
80331 München
Duitsland
E-Mail: info@zooplus.com
Internet: zooplus.de

Voor de GB markt:
zooplus Services Ltd
30 St. Giles
Oxford OX13LE
Engeland

Veiligheid

Beoogd gebruik

De voerautomaat Noma dient ertoe, als huisdier gehouden katten of honden tijdgestuurd een gevulde voerbak aan te bieden. Het apparaat mag uitsluitend voor dit doel en alleen in droge ruimtes worden gebruikt.

Verwondingsgevaaren voorkomen

Bij het spelen met verpakkingsfolie bestaat levensgevaar door verstikken, inslikken of inademen.

- Houd verpakkingsmateriaal buiten bereik van baby's en kleine kinderen.
- Laat kinderen niet spelen met verpakkingsmateriaal.

Het apparaat werkt met batterijen en bevat kleine onderdelen. Kinderen zouden batterijen en kleine onderdelen kunnen inslikken. Er bestaat levensgevaar!

- Laat kinderen niet spelen met het apparaat. Het apparaat is geen speelgoed.
- Houd batterijen en kleine onderdelen buiten bereik van baby's en kleine kinderen.

Het apparaat kan gebruikt worden door personen die het apparaat niet veilig kunnen bedienen. Er bestaat verwondingsgevaar en gevaar voor verkeerde bediening.

- Houd toezicht op kinderen jonger dan 8 jaar en op mensen met beperkte vaardigheden, wanneer zij met het apparaat omgaan.

Bij ondeskundige omgang met batterijen bestaat het gevaar dat de batterijen gaan lekken. Lekkende batterijen kunnen tot letsel en functiestoringen leiden.

- Let bij het plaatsen van de batterijen op de plus- en min-polen.
- Vervang altijd alle batterijen tegelijkertijd.
- Gebruik geen batterijen van verschillende soorten of merken.
- Wanneer u het apparaat voor langere tijd niet gebruikt, verwijder dan alle batterijen.
- Bewaar of plaats het apparaat alleen in ruimtes binnenshuis op een droge plek.

Wanneer batterijen hebben gelekt, neem dan de volgende punten in acht:

- Vermijd huid- en oogcontact met gelekte batterijvloeistof.
- Verwijder lekkende batterijen met rubber handschoenen.
- Maak verontreinigde plekken grondig schoon met een vochtige doek.

Schade aan eigendommen en functiestoringen vermijden

Openen van de hoofdeenheid maakt het apparaat onherstelbaar stuk.

- Open alleen die delen van het apparaat die in deze gebruiksaanwijzing worden beschreven.
- Probeer niet om het apparaat te repareren.

Vocht kan in het apparaat binnendringen en de batterijen of de elektronica beschadigen.

- Plaats het apparaat alleen op een droge plek.
- De behuizing is niet vaatwasserbestendig. Reinig deze alleen met een vochtige doek.
- Let er bij het reinigen van het apparaat op, dat er geen vocht in het apparaat binnendringt.
- Zorg er voor het plaatsen van de voerschotel voor dat de onderkant droog is.

Informatie voor het dierenwelzijn

De meeste dieren wennen snel aan het voeren met het apparaat. Desondanks kunnen ze het apparaat beschadigen door knagen of krabben. Verkeerd vullen kan leiden tot een foutieve werking van het apparaat. Beschadigingen, met name van de elektronica en de batterijen, of een foutieve werking kunnen het welzijn van dieren in gevaar brengen.

- Laat het dier wennen aan het apparaat.
- Houd het dier in de beginfase in de gaten bij het gebruik van het apparaat. Vermijd verkeerd gedrag van het dier, zoals knagen of krabben aan het apparaat.
- Zorg ervoor dat het dier het apparaat niet beschadigt.
- Wanneer het dier het apparaat heeft beschadigd en stukken ervan of batterijen heeft geslikt, ga dan meteen naar de dierenarts.

- Plaats het apparaat zo dat het dier alle bakjes goed kan gebruiken. Plaats het niet in nissen of hoeken.
- Zet het apparaat op een antislip onderlaag.
- Maak de bakjes niet te vol.
- Laat tussen gevulde bakjes geen bakje leeg.
- Zorg ervoor dat het dier behalve over het voer ook over voldoende vers water kan beschikken.

Beschrijving

Taak en functie

De voerautomat bevat een voerschotel met vijf bakjes voor maximaal vijf keer voeren. De gevulde bakjes gaan een voor een open met een instelbaar tijdsinterval.

Overzicht apparaat

Voor- en achterkant van het apparaat

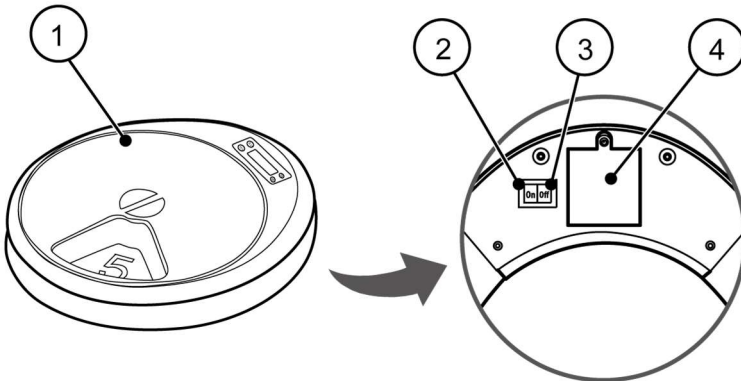

- 1 Gemonteerd apparaat
- 2 'On': schakelaar om in te schakelen

- 3 'Off': schakelaar om uit te schakelen
- 4 Batterijvak

De afzonderlijke onderdelen van het apparaat

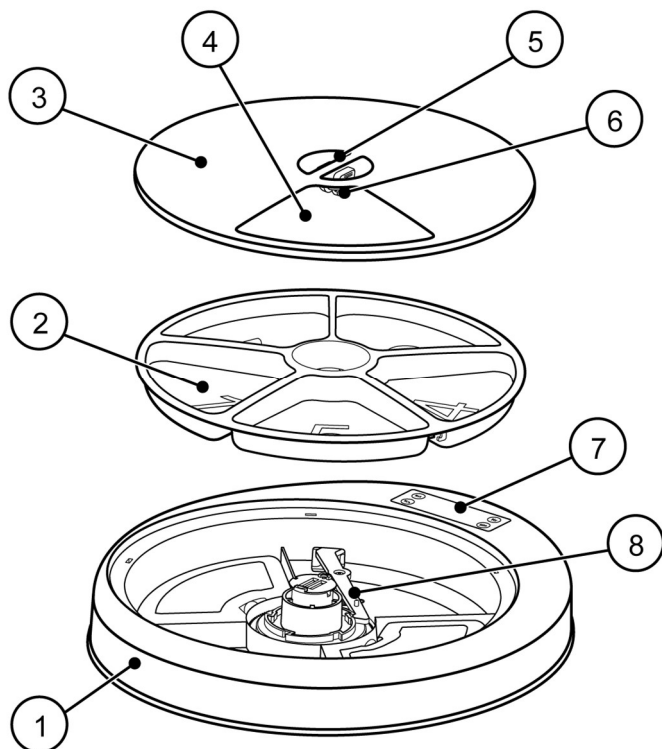

- 1 Hoofdeenheid
- 2 Voerschotel met 5 bakjes
- 3 Deksel
- 4 Opening voor een bakje

- 5 Greep van het deksel
- 6 Clip-sluiting in de greep van het deksel
- 7 Display
- 8 Mechanisme voor het automatisch draaien

Indicatoren en toetsen op het display

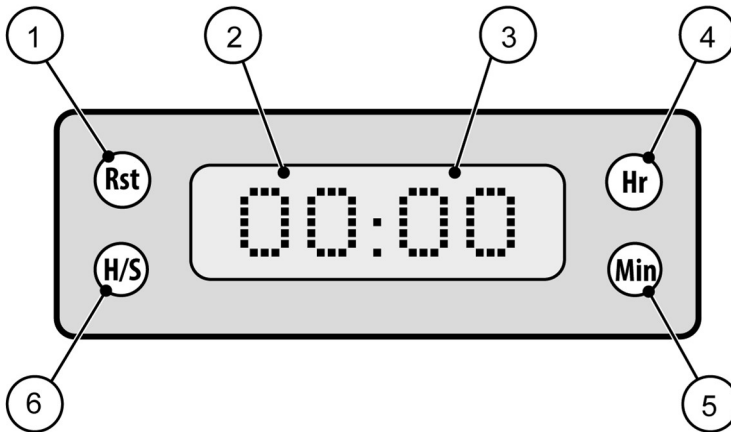

- 1 'Rst' ('Reset'): programma opnieuw starten
- 2 Uren-indicator (0–23)
- 3 Minuten-indicator (0–59)
- 4 'Hr' ('Hour'): uren-indicator activeren en uur instellen
- 5 'Min' ('Minutes'): minuten-indicator activeren en minuten instellen
- 6 'H/S' ('Handsetting'): deksel rechtsom één bakje verder draaien

Gebruik

| ⚠ WAARSCHUWING | |
|---|--|
|  | <p>Gevaar door personen die het apparaat niet veilig kunnen bedienen. Er bestaat verwondingsgevaar en gevaar voor verkeerde bediening.</p> <p>▶ Laat kinderen jonger dan 8 jaar en mensen met beperkte vaardigheden alleen onder toezicht omgaan met het apparaat.</p> |

Batterijen plaatsen

U hebt 4×1,5V AA-batterijen nodig. Deze zijn niet in de levering inbegrepen.

Het batterijvak en de Aan-/Uit-schakelaar zitten op de onderkant van het apparaat.

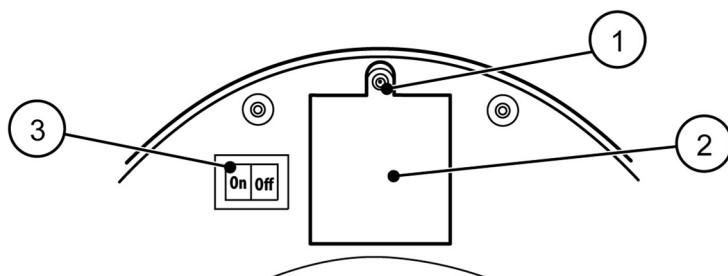

- ▶ Batterijvak openen: draai de schroef 1 van het batterijvakdeksel 2 met een kleine kruiskopschroevendraaier los.
- ▶ Plaats 4×1,5V AA-batterijen. Let daarbij op de juiste polen: de min-pool ligt tegen de veer.
- ▶ Sluit het batterijvak: schroef het deksel van het batterijvak weer vast.
- ▶ Druk op de schakelaar 'On' 3 naast het batterijvak.
 - ✓ Wanneer de batterijen correct geplaatst zijn, gaat nu het display op de voorkant van het apparaat aan.

Vullen met diervoer

U kunt een willekeurig aantal bakjes vullen (dus bijv. de bakjes 5 tot 3, 4 tot 1, 3 tot 2 etc.). De gevulde bakjes moeten naast elkaar liggen.

OPGELET!

Verkeerd vullen kan leiden tot een foutieve werking van het apparaat.

Het welzijn van het dier loopt gevaar.

- ▶ Maak de bakjes niet te vol.
- ▶ Laat tussen gevulde bakjes geen bakjes leeg.

i Het eerste gevulde bakje kan niet worden afgesloten. Hieruit kan het dier meteen eten. Wanneer u wilt dat het voeren pas na het ingestelde tijdinterval begint, dan laat u dit bakje leeg.

- ▶ Doe diervoer voor één keer voeren in het eerste of tweede lege bakje.

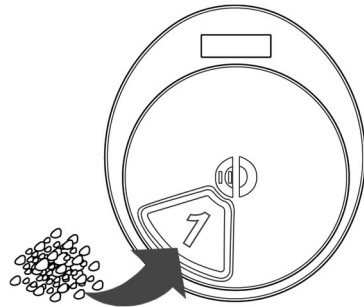

- ▶ Druk op de knop 'H/S' ^(H/S).
- De dekselopening draait rechtsom naar het volgende lege bakje.
- ▶ Doe diervoer in dit bakje.
 - ▶ Vul de volgende bakjes zoals gewenst.

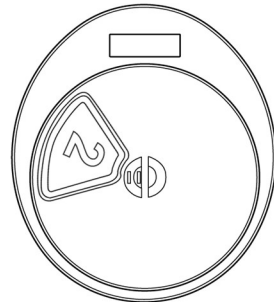

- ▶ Draai tot slot het deksel met de hand linksom terug naar het eerste bakje.

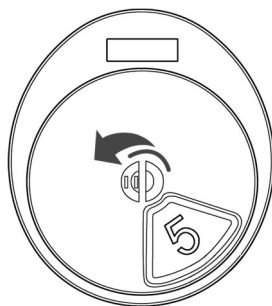

- ⓘ Om de bakjes te vullen, kunt u het deksel ook helemaal eraf halen (voor het verwijderen en erop zetten van het deksel zie pagina 62).

Tijdinterval instellen

U moet het tijdinterval voor automatisch draaien van het deksel instellen.

- ⓘ Tijdens het instellen knippert het display. Wanneer 5 seconden lang geen toets wordt ingedrukt, stopt het knipperen.
 - ▶ Druk 1 x op toets 'Hr'.De uren-indicator knippert.
 - ▶ Druk meermaals op toets 'Hr' om het gewenste aantal uren in te stellen (0–23).
 - ▶ Druk 1 x op toets 'Min'.
- De minuten-indicator knippert.
- ▶ Druk meermaals op toets 'Min' om het gewenste aantal minuten in te stellen (0–59).
- ▶ Druk op toets 'Rst' .
 - ✓ Het voederinterval is ingesteld.

Apparaat gebruiken

| OPGELET! | |
|-----------------|--|
| | <p>Wanneer de voerautomaat in een vochtige omgeving staat, kan er vocht in het batterijvak of in het mechanisme binnendringen.</p> <p>Dit kan leiden tot functiestoringen.</p> <p>▶ Plaats het apparaat op een droge plek.</p> |

- ▶ Zet de voerautomaat op een droge plek in huis of in de woning.
 - ✓ Het programma wordt uitgevoerd.
- ▶ Om het programma nog een keer uit te voeren drukt u na het opnieuw vullen op toets 'Rst'.

Na einde van het programma

- ▶ Om het apparaat uit te schakelen drukt u op de achterkant van het apparaat op de schakelaar 'Off'.
 - ✓ Het display gaat uit.

i De tijdsintervallen worden niet opgeslagen.

Apparaat reinigen

Verwijder deksel en voerschotel uit het apparaat

Om het deksel eraf te halen:

- ▶ Druk de clip-sluiting in de greep van het deksel met duim en wijsvinger in.
- ▶ Haal het deksel eraf.

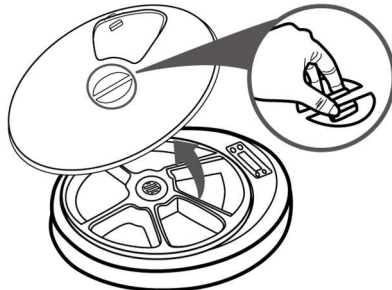

- ▶ Draai de voerschotel linksom, tot een klik te horen is.
- ▶ Verwijder de voerschotel.

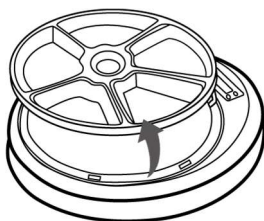

Reinigen

- ▶ Reinig het deksel met een zachte, droge doek.
- ▶ Was de voerschotel met een mild reinigingsmiddel met de hand.
- ▶ Onderzoek het apparaat van binnen op vuil of dingen die er niet in thuis horen. Mochten deze voorhanden zijn, verwijder ze dan.

Deksel en voerschotel weer terugplaatsen

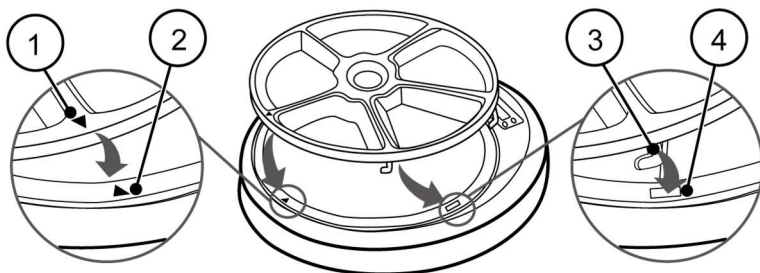

- ▶ Zet de driehoek van de voerschotel 1 in één lijn met de driehoek van de hoofdeenheid 2.
- ▶ Zet de voerschotel erin.

Het haakje 3 op de onderkant van de voerschotel grijpt daardoor in de opening 4 op de hoofdeenheid.

- ▶ Draai de voerschotel rechtsom, tot een klik te horen is.

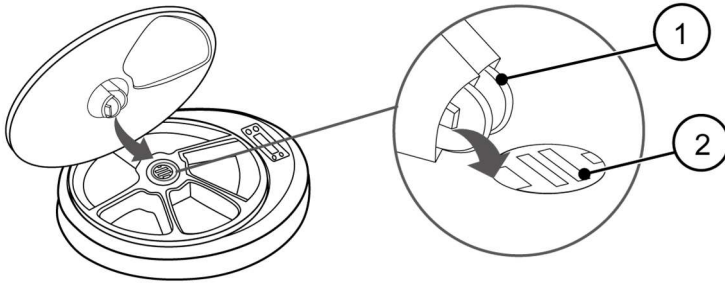

- ▶ Plaats het deksel zo dat de nokken 1 op de onderkant van de greep van het deksel in de openingen 2 in het midden van de voerschotel vallen.
- ▶ Druk het deksel op het apparaat.
 - ✓ Het apparaat is weer klaar voor gebruik.

Verpakking en apparaat afvoeren

Verpakking en apparaat afvoeren

- ▶ Voer het product af in overeenstemming met de in uw land geldende voorschriften.



Elektrische en elektronische apparatuur die voorzien is van dit symbool, mag niet met het huisvuil worden afgevoerd. Het apparaat kan gevaarlijke en voor het milieu schadelijke stoffen bevatten. Voer het verpakkingsmateriaal aan het einde van de levensduur gescheiden van ongesorteerd gemeentelijk afval op milieuvriendelijke wijze af in overeenstemming met de op de plaats van gebruik geldende voorschriften.

Handelaren in elektrische en elektronische apparatuur en handelaren in levensmiddelen die regelmatig of altijd elektrische en elektronische apparatuur aanbieden, zijn eveneens verplicht om oude elektrische en elektronische apparatuur terug te nemen. Bij aanschaf van een nieuw apparaat moet de handelaar op verzoek van de consument een oud apparaat van hetzelfde type overeenkomstig de oud-tegen-nieuw-regeling ('1:1') gratis terugnemen. Ook zonder nieuw-aanschaf zijn handelaren verplicht om op verzoek van de consument tot drie oude apparaten (max. randlengte 25 cm) gratis terug te nemen.

Bij u in de buurt zijn er gratis inleverpunten voor oude elektrische apparatuur en wellicht andere inleverpunten voor het hergebruik van apparaten. De adressen hiervan zijn verkrijgbaar bij uw gemeente. Oude apparaten uit particuliere huishoudens die als pakketpost verstuurd kunnen worden, kunnen eveneens worden teruggegeven. Hiervoor stellen we u een gratis retouretiket ter beschikking dat u via service@zooplus.com kunt aanvragen. Let er daarbij op dat het pakje correct verpakt is om beschadiging zoveel mogelijk te vermijden en mechanische vervorming of beschadiging uit te sluiten.

Houd er ook rekening mee dat u ervoor verantwoordelijk bent om alle persoonlijke gegevens op het apparaat te wissen alvorens het in te leveren.



Batterijen die voorzien zijn van dit symbool mogen niet met het huisvuil worden afgevoerd.

- ▶ Verwijder oude batterijen, accu's en lampen zodanig dat het apparaat niet stuk gaat.

U bent wettelijk verplicht alle gebruikte batterijen (gratis) in te leveren bij een inleverpunt in uw gemeente/regio of bij een handelaar. Batterijen bevatten gevaarlijke stoffen die giftig kunnen zijn. Wanneer ze niet vakkundig worden afgevoerd kunnen ze schade toebrengen aan het milieu en schadelijke gevolgen hebben voor de gezondheid van mensen, dieren en planten.

Instrucciones de uso en español

Índice

| | |
|---|-----------|
| Nota sobre las instrucciones y el fabricante | 68 |
| Guardar las instrucciones..... | 68 |
| Derechos de autor | 68 |
| Dirección del fabricante | 68 |
| Seguridad | 69 |
| Uso previsto..... | 69 |
| Evitar peligros de lesiones | 69 |
| Prevención de daños materiales y fallos en el funcionamiento .. | 70 |
| Nota sobre el bienestar de los animales | 70 |
| Descripción | 72 |
| Tarea y función..... | 72 |
| Vista general del aparato | 72 |
| Uso | 75 |
| Introducir las pilas | 75 |
| Llenado con alimento para animales | 76 |
| Ajustar el intervalo de tiempo | 78 |
| Usar el aparato | 78 |
| Después de finalizar el programa..... | 79 |
| Limpieza del aparato | 79 |
| Quitar la tapa y la bandeja de cuencos del aparato..... | 79 |
| Limpieza | 79 |
| Volver a colocar la tapa y la bandeja de compartimentos | 80 |
| Eliminar el embalaje y el aparato..... | 81 |

Nota sobre las instrucciones y el fabricante

Guardar las instrucciones

Estas instrucciones forman parte del aparato.

- ▶ Leer detenidamente las instrucciones antes del primer uso.
- ▶ Observar las indicaciones y especificaciones de estas instrucciones.
- ▶ Guardar las instrucciones durante la vida útil del aparato.
- ▶ Tener las instrucciones disponibles para consultas posteriores.
- ▶ Si las instrucciones se pierden o se vuelven ilegibles, solicitar un ejemplar nuevo al fabricante.
- ▶ Incluir las instrucciones si vende el aparato o lo traspasa de alguna manera.

Derechos de autor

Las presentes instrucciones contienen información sujeta a derechos de autor. No se permite copiar, imprimir, filmar, procesar, reproducir ni difundir en forma alguna las presentes instrucciones, sea en su totalidad o en extractos, sin la autorización previa por escrito del fabricante.

© v2022 zooplus SE

Todos los derechos reservados.

Dirección del fabricante

zooplus SE
Sonnenstraße 15
80331Múnich
Alemania
E-Mail: info@zooplus.com
Internet: zooplus.de

Para el mercado de GB:
zooplus Services Ltd
30 St. Giles
Oxford OX13LE
Inglaterra

Seguridad

Uso previsto

El alimentador automático Noma sirve para ofrecer a gatos y perros domésticos comida con control de tiempo. El aparato se debe utilizar exclusivamente con dicha finalidad y solo en lugares secos.

Evitar peligros de lesiones

Existe peligro de muerte por asfixia, ingestión o inhalación al jugar con el embalaje.

- Mantener el material de embalaje alejado de los bebés y los niños pequeños.
- No permitir que los niños jueguen con el material de embalaje.

El aparato funciona con pilas y contiene piezas pequeñas. Los niños pueden ingerir las pilas y las piezas pequeñas. ¡Existe peligro de muerte!

- No permitir que los niños jueguen con el aparato. El aparato no es un juguete.
- Mantener las pilas y las piezas pequeñas alejadas de los bebés y los niños pequeños.

Es posible que el aparato sea utilizado por personas que no pueden manejarlo de forma segura. Existe peligro de lesiones y de errores de manejo.

- Supervisar a los niños menores de 8 años y a las personas con capacidades reducidas cuando manejen el aparato.

Si las pilas se manipulan de forma inadecuada, existe peligro de que presenten fugas. Las pilas con fugas o agotadas pueden conllevar lesiones y fallos de funcionamiento.

- Al colocar las pilas, prestar atención a la polaridad correcta.
- Sustituir siempre todas las pilas al mismo tiempo.
- No utilizar pilas de distinto tipo ni de diferente marca.
- Si el aparato no se utilizará durante un tiempo prolongado, extraer todas las pilas.
- Instalar y guardar el aparato únicamente en interiores, en un lugar seco.

Si las pilas presentan fugas o se agotan, prestar atención a lo siguiente:

- Evitar el contacto de la piel y los ojos con el líquido que ha escapado de las pilas.
- Extraer las pilas con fugas usando guantes de goma.
- Limpiar a fondo las partes sucias usando un paño húmedo.

Prevención de daños materiales y fallos en el funcionamiento

La apertura del aparato base estropeará de forma irreparable el aparato en su totalidad.

- Abrir solamente las piezas del aparato descritas en estas instrucciones.
- No intentar reparar el aparato.

La humedad puede penetrar en el aparato y dañar las pilas o el sistema electrónico.

- Instalar el aparato únicamente en un lugar seco.
- La carcasa no es apta para el lavavajillas. Limpiar únicamente con un paño húmedo.
- Al limpiar la carcasa, prestar atención a que no penetre humedad en el aparato.
- Antes de colocar la bandeja de cuencos, asegurarse de que la parte inferior esté seca.

Nota sobre el bienestar de los animales

La mayoría de los animales se acostumbran rápidamente a la alimentación con el aparato. No obstante, pueden dañar el aparato mordisqueándolo o arañándolo. El llenado incorrecto puede conllevar un mal funcionamiento del aparato. Los daños, en particular en el sistema electrónico y las pilas, o el mal funcionamiento pueden poner en riesgo el bienestar del animal.

- Acostumbrar el animal al aparato.
- Supervisar al animal durante la fase inicial de uso del aparato. Evitar un comportamiento incorrecto del animal, como p. ej. mordisquear y arañar el aparato.
- Asegurarse de que el animal no dañe el aparato.

- Si el animal ha dañado el aparato y ha ingerido fragmentos o pilas, acudir inmediatamente a un veterinario.
- Instalar el aparato de modo que el animal pueda utilizar todos los cuencos de forma cómoda. No situar el aparato en huecos o esquinas.
- Colocar el aparato sobre una superficie antideslizante.
- No llenar los cuencos en exceso.
- No dejar ningún cuenco vacío entre los cuencos llenos.
- Asegurarse de que el animal disponga de suficiente agua fresca junto al alimento.

Descripción

Tarea y función

El alimentador automático incluye una bandeja con cinco cuencos para hasta cinco alimentos. Los cuencos llenos se abren sucesivamente tras un intervalo de tiempo ajustable.

Vista general del aparato

Parte anterior y posterior del aparato

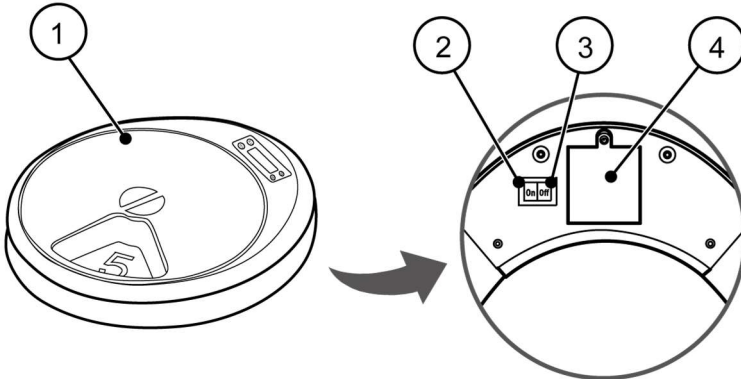

1 Aparato montado

2 «On»: interruptor de encendido

3 «Off»: interruptor de apagado

4 Compartimento de las pilas

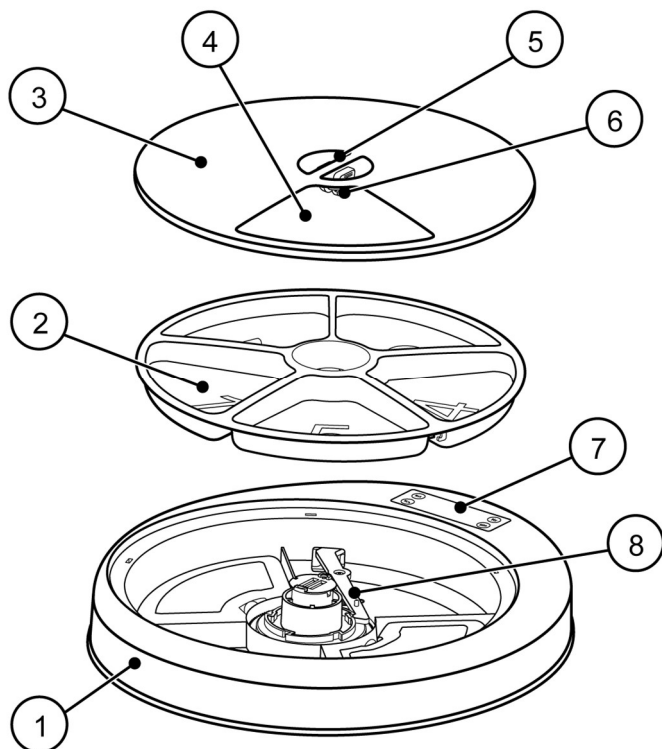
Componentes del aparato

- | | | | |
|---|------------------------------|---|---|
| 1 | Aparato base | 5 | Manecilla de la tapa |
| 2 | Bandeja con 5 compartimentos | 6 | Cierre de clip en la manecilla de la tapa |
| 3 | Tapa | 7 | Pantalla |
| 4 | Abertura para un cuenco | 8 | Mecanismo del giro automático |

Indicadores y teclas de la pantalla

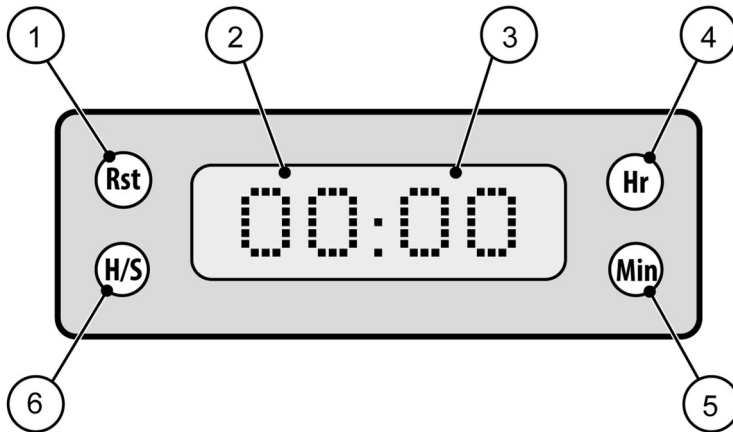

- 1 «Rst» (restablecer): reiniciar el programa
- 2 Indicador de horas (0-23)
- 3 Indicador de minutos (0-59)
- 4 «Hr» (horas): activar el indicador de las horas y ajustar las horas
- 5 «Min» (minutos): activar el indicador de minutos y ajustar los minutos
- 6 «H/S» (ajuste manual): girar la tapa en el sentido de las agujas del reloj hasta el siguiente compartimento

Uso

| ⚠ ADVERTENCIA | |
|---|--|
|  | <p>Peligro debido a personas que no pueden manejar el aparato de forma segura. Existe peligro de lesiones y de errores de manejo.</p> <p>► Permita a los niños menores de 8 años y a las personas con capacidades reducidas manejar el alimentador automático únicamente bajo supervisión.</p> |

Introducir las pilas

Se necesitan 4×1,5V pilas AA. Las pilas no están incluidas en el volumen de suministro.

El compartimento de las pilas y el interruptor de encendido/apagado se encuentran en la parte inferior del aparato.

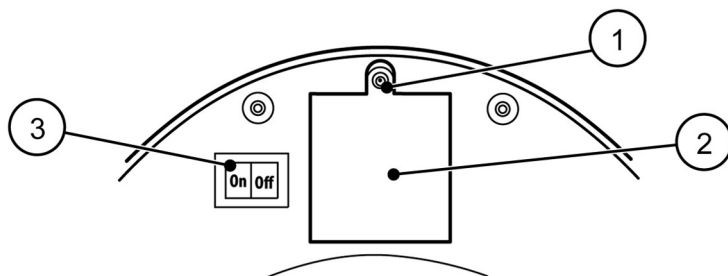

- Abrir el compartimento de las pilas: aflojar el tornillo 1 de la tapa del compartimento de las pilas 2 con un destornillador pequeño de estrella.
- Introducir 4×1,5V pilas AA. Prestar atención a la polaridad: el polo negativo está en el lado del muelle.
- Cerrar el compartimento de las pilas: volver a atornillar el compartimento de las pilas.
- Pulsar el interruptor «On» 3 junto al compartimento de las pilas.
 - ✓ Si las pilas se han introducido correctamente, se encenderá la pantalla en la parte anterior del aparato.

Llenado con alimento para animales

Es posible llenar la cantidad de compartimentos que se desee (p. ej., del compartimentos 5 al 3, del 4 al 1, del 3 al 2, etc.). Los compartimentos llenos deben estar yuxtapuestos (uno junto al otro).

| ¡ATENCIÓN! | |
|-------------------|--|
| | <p>El llenado incorrecto puede conllevar un mal funcionamiento del aparato.</p> <p>El bienestar del animal está en peligro.</p> <ul style="list-style-type: none"> ▶ No llenar los cuencos en exceso. ▶ No dejar ningún cuenco vacío entre los cuencos llenos. |

i El primer compartimento lleno no se puede cerrar. Solo sirve para la alimentación inmediata del animal. Si se desea que la alimentación solo comience tras el intervalo de tiempo ajustado, dejar el primer cuenco vacío.

▶ Poner la comida para mascotas para una sesión de alimentación en el primer o segundo compartimento.

▶ Pulsar la tecla «H/S» ^(US).

La tapa se abre girando en sentido horario hasta el siguiente compartimento vacío.

▶ Llenar este compartimento con alimento.

▶ Llenar los demás compartimentos según se desee.

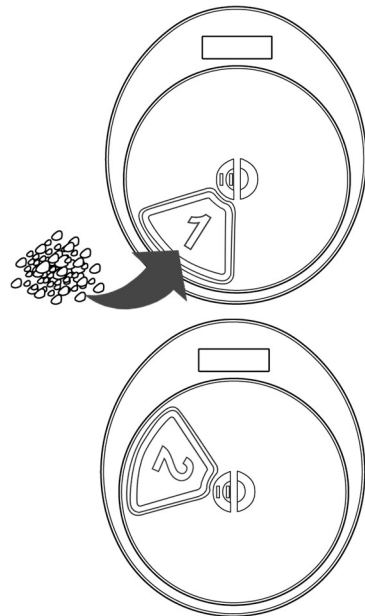

- ▶ Al final, girar la tapa con la mano en sentido antihorario hasta el primer compartimento.

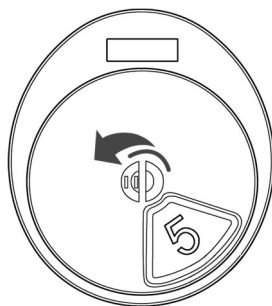

- ⓘ La tapa puede retirarse por completo para llenar los compartimentos (para retirar y volver a colocar la tapa, véase página 79).

Ajustar el intervalo de tiempo

Es preciso ajustar el intervalo de tiempo para el giro automático de la tapa.

i Durante el ajuste, la pantalla parpadea. Después de 5 segundos sin pulsar ninguna tecla, deja de parpadear.

- ▶ Pulsar 1 vez la tecla «Hr».

El indicador de horas parpadea.

- ▶ Pulsar repetidamente la tecla «Hr» para ajustar el número deseado de horas (0-23).

- ▶ Pulsar 1 vez la tecla «Min».

El indicador de minutos parpadea.

- ▶ Pulsar repetidamente la tecla «Min» para ajustar el número deseado de minutos (0-59).

- ▶ Pulsar la tecla «Rst».

✓ Se ha ajustado el intervalo de alimentación.

Usar el aparato

| ¡ATENCIÓN! | |
|-------------------|---|
| | <p>Si el alimentador automático se encuentra en un ambiente húmedo, puede penetrar humedad en el compartimento de las pilas o en el mecanismo. Esto puede conllevar fallos de funcionamiento.</p> <p>▶ Colocar el aparato en un lugar seco.</p> |

- ▶ Situar el alimentador automático en un lugar seco de la casa o el piso.

✓ El programa se ejecuta.

- ▶ Para ejecutar el programa una vez más, pulsar la tecla «Rst» después del nuevo llenado.

Después de finalizar el programa

- ▶ Para apagar el aparato, pulsar el interruptor «Off» en la parte posterior del aparato.
 - ✓ La pantalla se apaga.

i Los intervalos de tiempo no se guardan.

Limpieza del aparato

Quitar la tapa y la bandeja de cuencos del aparato

Para extraer la tapa:

- ▶ Presionar el cierre de clip en la manecilla de la tapa con los dedos pulgar e índice.
- ▶ Extraer la tapa.

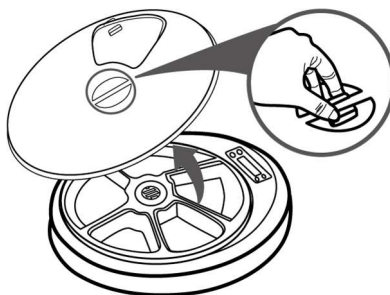

- ▶ Girar la bandeja de cuencos en sentido antihorario hasta escuchar un clic.
- ▶ Retirar la bandeja de cuencos.

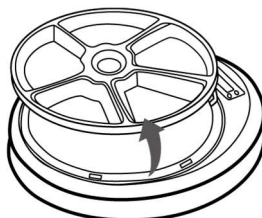

Limpieza

- ▶ Limpiar la tapa con un paño suave y seco.
- ▶ Lavar la bandeja de compartimentos con un detergente suave a mano.
- ▶ Revisar si hay suciedad o cuerpos extraños en el interior del aparato. Si hay suciedad o cuerpos extraños presentes, eliminarlos.

Volver a colocar la tapa y la bandeja de compartimentos

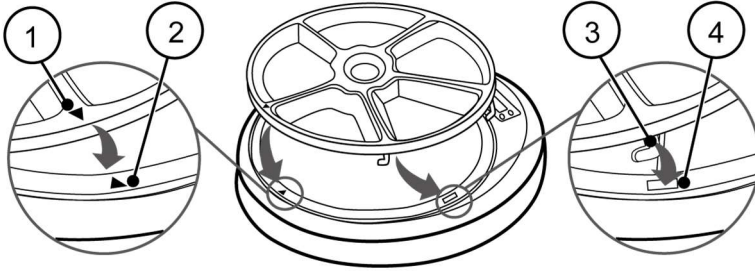

- ▶ Alinear el triángulo de la bandeja de compartimentos 1 con el triángulo del aparato base 2.
- ▶ Introducir la bandeja de compartimentos.

El gancho 3 en la parte inferior de la bandeja de compartimentos encaja de tal modo en la abertura 4 del aparato base.

- ▶ Girar la bandeja de compartimentos en sentido horario hasta escuchar el clic.

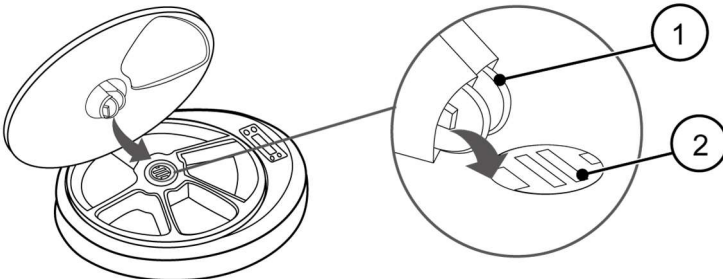

- ▶ Colocar la tapa de modo que los salientes 1 en la parte inferior de la manecilla de la tapa encajen en los alojamientos 2 en el centro de la bandeja de compartimentos.
- ▶ Presionar la tapa contra el aparato.
 - ✓ El aparato está listo para funcionar.

Eliminar el embalaje y el aparato

Eliminar el embalaje y el aparato

- ▶ Elimine el producto conforme a las disposiciones vigentes en su país.



Los aparatos eléctricos y electrónicos marcados con este símbolo no se deben eliminar con los residuos domésticos. El aparato puede contener sustancias peligrosas y contaminantes del medio ambiente. Elimine el material de embalaje al final de su vida útil por separado de los residuos urbanos sin clasificar, respetando el medio ambiente y de conformidad con las disposiciones vigentes en el lugar de uso.

Los comerciantes de aparatos eléctricos y electrónicos, así como los comerciantes de alimentos que ofrecen aparatos eléctricos y electrónicos de forma regular o permanente, también están obligados a aceptar gratuitamente la devolución de dichos aparatos. Al adquirir un aparato nuevo, el comerciante deberá aceptar gratuitamente, a petición del consumidor final, un aparato usado del mismo tipo conforme a la regla de «viejo por nuevo» (1:1). Incluso sin ninguna nueva adquisición, los comerciantes están obligados a aceptar gratuitamente, a petición del consumidor final, hasta tres aparatos usados (máx. longitud lateral de 25 cm).

En la cercanía existen puntos de recogida gratuitos de residuos de aparatos eléctricos y, dado el caso, otros puntos de recogida para la recuperación de aparatos. Las direcciones están disponibles en el ayuntamiento o la administración municipal. También es posible devolver aparatos usados de hogares particulares que se pueden enviar como paquete postal. A tal fin, le facilitamos una etiqueta de devolución gratuita que puede solicitar mediante service@zooplus.com. Preste atención a que el embalaje del envío sea adecuado para evitar en la medida de lo posible que se produzcan daños y excluir la posibilidad de aplastamientos o daños mecánicos.

Tenga en cuenta que es su responsabilidad eliminar todos los datos personales del aparato antes de devolverlo.



Las pilas marcadas con este símbolo no se deben eliminar con los residuos domésticos.

- ▶ Extraiga todas las pilas, las baterías y las lámparas usadas de modo que no se estropee el aparato.

El usuario está obligado por la ley a devolver todas las pilas usadas en un punto de recogida de su municipio/distrito, o bien al comerciante (gratuitamente). Las pilas contienen sustancias peligrosas que pueden ser tóxicas. Si se eliminan de forma inadecuada, pueden dañar el medio ambiente y tener consecuencias para la salud de las personas, los animales y las plantas.

Istruzioni per l'uso italiane

Indice dei contenuti

| | |
|---|-----------|
| Indicazioni sulle istruzioni e sul produttore | 84 |
| Conservare le istruzioni | 84 |
| Copyright | 84 |
| Indirizzo del produttore | 84 |
| Sicurezza | 85 |
| Utilizzo conforme alla destinazione d'uso | 85 |
| Evitare il pericolo di lesioni | 85 |
| Come evitare danni materiali e anomalie di funzionamento | 86 |
| Indicazioni per il benessere degli animali | 86 |
| Descrizione | 88 |
| Compito e funzionamento | 88 |
| Panoramica del dispositivo | 88 |
| Utilizzo | 91 |
| Inserimento delle batterie | 91 |
| Riempimento con cibo per animali | 92 |
| Regolazione dell'intervallo di tempo | 93 |
| Utilizzo del dispositivo | 94 |
| Al termine del programma | 94 |
| Pulizia del dispositivo | 95 |
| Rimozione del coperchio e della ciotola per il cibo dal dispositivo | 95 |
| Pulizia | 95 |
| Riposizionamento di coperchio e ciotola per il cibo | 96 |
| Imballaggio e smaltimento del dispositivo | 97 |

Indicazioni sulle istruzioni e sul produttore

Conservare le istruzioni

Le presenti istruzioni sono parte integrante del dispositivo.

- ▶ Leggere attentamente le istruzioni prima dell'uso iniziale.
- ▶ Rispettare le istruzioni e le indicazioni riportate in queste istruzioni.
- ▶ Conservare le istruzioni per tutta la durata utile del dispositivo.
- ▶ Tenere a portata di mano le istruzioni per un uso futuro.
- ▶ Se si perdono le istruzioni o queste diventano illeggibili, possono essere richieste al produttore.
- ▶ Trasferire anche le istruzioni quando si vende il dispositivo o lo si trasferisce in altro modo.

Copyright

Le presenti istruzioni contengono informazioni protette da copyright. Queste istruzioni non possono essere copiate, stampate, registrate, rielaborate, riprodotte o diffuse in nessuna forma, né in modo completo, né tramite estratti, senza l'autorizzazione scritta del produttore.

© v2022 zooplus SE

Tutti i diritti riservati.

Indirizzo del produttore

zooplus SE
Sonnenstraße 15
80331 Monaco di Baviera
Germania
E-Mail: info@zooplus.com
Internet: zooplus.de

Per il mercato GB:
zooplus Services Ltd
30 St. Giles
Oxford OX13LE
Inghilterra

Sicurezza

Utilizzo conforme alla destinazione d'uso

Il distributore automatico di alimenti Noma serve a offrire a cani e gatti domestici una ciotola riempita con cibo a controllo di tempo. Il dispositivo può essere utilizzato esclusivamente a questo scopo e solo in ambienti asciutti.

Evitare il pericolo di lesioni

Se si gioca con le pellicole di imballaggio, sussiste il pericolo di morte dovuto a soffocamento, ingestione o inalazione.

- Tenere il materiale di imballaggio fuori dalla portata di neonati e bambini piccoli.
- Non lasciare giocare i bambini con il materiale da imballaggio.

Il dispositivo è azionato a batterie e contiene componenti di piccole dimensioni. I bambini possono ingerire le batterie e i componenti piccoli. Sussiste il pericolo di morte!

- Non lasciare giocare i bambini con il dispositivo. Il dispositivo non è un giocattolo.
- Tenere le batterie e la minuteria fuori dalla portata di neonati e bambini piccoli.

Il dispositivo potrebbe essere utilizzato da persone che potrebbero azionare il dispositivo in modo non sicuro. Sussiste il pericolo di lesioni e il pericolo di comando errato.

- I bambini di età inferiore a 8 anni e le persone con facoltà mentali limitate devono essere monitorate qualora utilizzino il dispositivo.

In caso di manipolazione errata di batterie, sussiste il pericolo che fuoriesce il liquido dalle batterie stesse. Le batterie con liquido fuoriuscito possono comportare lesioni e malfunzionamenti.

- All'inserimento della batteria, fare attenzione alla polarità.
- Sostituire sempre tutte le batterie contemporaneamente.
- Non utilizzare mai batterie di tipi diversi o marche differenti.
- Se non si utilizza il dispositivo per un tempo prolungato, rimuovere tutte le batterie.

- Utilizzare o conservare il dispositivo solo in ambienti chiusi, all'interno di un luogo asciutto.

Se fuoriesce liquido dalle batterie, rispettare le seguenti norme:

- Evitare il contatto del liquido fuoriuscito dalla batteria con la pelle e gli occhi.
- Rimuovere le batterie con liquido fuoriuscito usando guanti in gomma.
- Pulire con cura i punti sporchi usando un panno umido.

Come evitare danni materiali e anomalie di funzionamento

L'apertura del dispositivo di base danneggia in modo irreparabile il dispositivo stesso.

- Aprire solo quelle parti del dispositivo descritte nelle presenti istruzioni.
- Non cercare di riparare il dispositivo.

L'umidità può penetrare nel dispositivo e danneggiare batterie o componenti elettronici.

- Utilizzare il dispositivo solo in un luogo asciutto.
- L'alloggiamento non è adatto al lavaggio in lavastoviglie. Pulire solo usando un panno umido.
- All'atto della pulizia dell'alloggiamento, assicurarsi che non penetri umidità nel dispositivo.
- Prima di utilizzare la ciotola per il cibo, assicurarsi che la parte inferiore sia asciutta.

Indicazioni per il benessere degli animali

La maggior parte degli animali si abitua rapidamente ad alimentarsi usando il dispositivo. Tuttavia potrebbero provocare danni al dispositivo rosciandolo o graffiandolo. Un riempimento errato può comportare malfunzionamenti del dispositivo. Eventuali danni, in particolare ai componenti elettronici e alle batterie, oppure malfunzionamenti, possono mettere a repentaglio la salute dell'animale.

- Fare abituale l'animale al dispositivo.
- Sorvegliare in un primo tempo l'animale quando si avvale del dispositivo. Impedire un cattivo comportamento dell'animale come morsi o graffi sul dispositivo.
- Assicurarsi che l'animale non danneggi il dispositivo.
- Se l'animale danneggia il dispositivo e ha ingerito frammenti di pezzi o le batterie, consultare subito un veterinario.
- Posizionare il dispositivo in modo che l'animale possa utilizzare comodamente tutti gli scodellini. Non installarlo all'interno di nicchie o in angoli.
- Posizionare il dispositivo su un fondo antiscivolo.
- Non riempire troppo gli scodellini.
- Non lasciare nessuno scodellino vuoto tra gli scodellini riempiti.
- Accertarsi che sia disponibile per l'animale acqua fresca a sufficienza vicino al cibo.

Descrizione

Compito e funzionamento

Il distributore automatico di alimenti contiene una ciotola per il cibo con cinque scodellini. Gli scodellini riempiti si aprono uno dopo l'altro al trascorrere di un certo intervallo di tempo regolabile.

Panoramica del dispositivo

Parte anteriore e posteriore del dispositivo

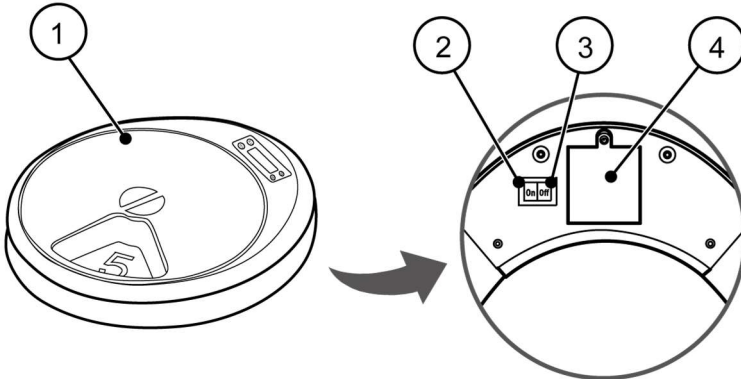

- 1 dispositivo montato
- 2 "On": Interruttore per l'accensione

- 3 "Off": Interruttore per lo spegnimento
- 4 Vano batterie

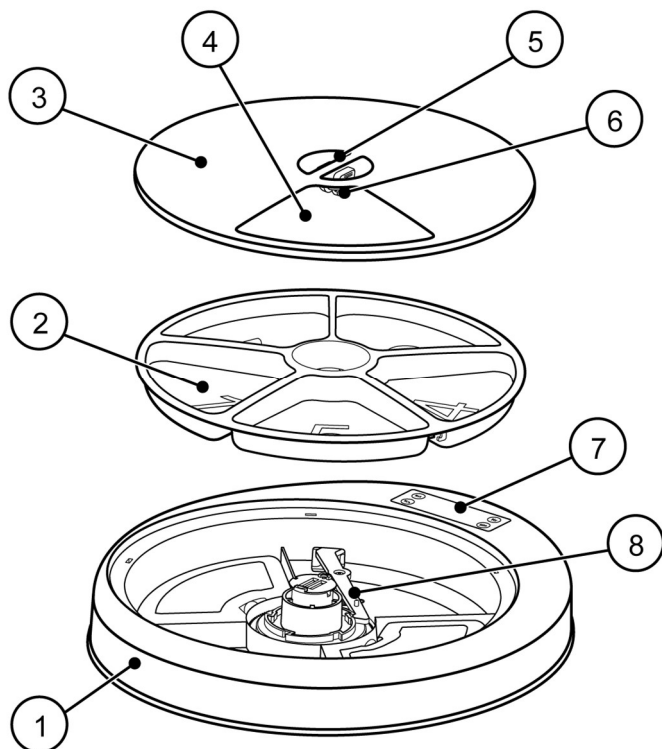
Singole parti del dispositivo

- | | | | |
|---|--------------------------------------|---|---|
| 1 | Dispositivo di base | 5 | Presa del coperchio |
| 2 | Ciotola per il cibo con 5 scodellini | 6 | Chiusura a innesto nella presa del coperchio |
| 3 | Coperchio | 7 | Display |
| 4 | Apertura per uno scodellino | 8 | Sistema meccanico per la rotazione automatica |

Indicazioni e tasti sul display

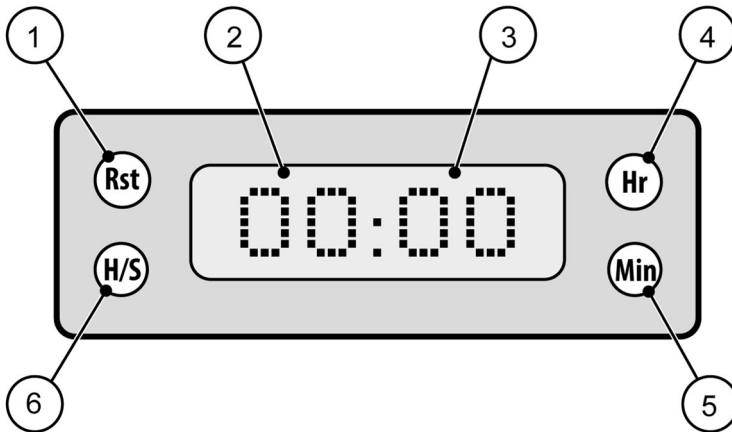

- 1 "Rst" ("Reset"): Riavvio di un programma
- 2 Indicazione delle ore (0–23)
- 3 Indicazione dei minuti (0–59)
- 4 "Hr" ("Hour"): Attivazione dell'indicazione delle ore e regolazione delle ore
- 5 "Min" ("Minutes"): Attivazione dell'indicazione dei minuti e regolazione dei minuti
- 6 "H/S" ("Handsetting"): Rotazione in avanti in senso orario del coperchio fino a uno scodellino

Utilizzo

| ⚠ AVVERTIMENTO | |
|---|---|
|  | <p>Pericolo causato da persone che non sono in grado di azionare il dispositivo in modo sicuro. Sussiste il pericolo di lesioni e il pericolo di comando errato.</p> <p>► Fare in modo che i bambini di età inferiore a 8 anni e le persone con facoltà mentali limitate possano utilizzare il distributore automatico di alimenti solo se sorvegliati.</p> |

Inserimento delle batterie

Sono richieste 4×1,5V batterie AA, non incluse nell'oggetto della fornitura.

Il vano batterie e l'interruttore di accensione/spegnimento si trovano sul lato inferiore del dispositivo.

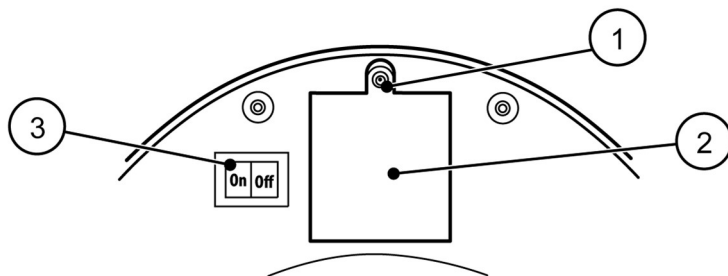

- Apertura del vano batterie: allentare la vite 1 del vano batterie 2 con un piccolo cacciavite a croce.
- Inserire le 4×1,5V batterie AA. Fare attenzione alla polarità: il polo negativo appoggia sulla molla.
- Chiusura del vano batterie: riavvitare il coperchio del vano batterie.

- ▶ Premere l'interruttore "On" 3 vicino al vano batterie.
 - ✓ Se le batterie sono inserite correttamente, il display si attiva ora sul lato anteriore del dispositivo.

Riempimento con cibo per animali

Si possono riempire un numero a piacere di scodellini (dunque ad es. gli scodellini da 5 a 3, da 4 a 1, da 3 a 2 etc.). Gli scodellini riempiti devono trovarsi uno di fianco all'altro.

| ATTENZIONE! | |
|--------------------|---|
| | <p>Un riempimento errato può comportare malfunzionamenti del dispositivo.</p> <p>Il benessere dell'animale può essere compromesso.</p> <ul style="list-style-type: none">▶ Non riempire troppo gli scodellini.▶ Non lasciare scodellini vuoti tra quelli riempiti. |

- ① Il primo scodellino riempito non si può chiudere. Serve all'alimentazione immediata dell'animale. Se si desidera che il pasto cominci solo dopo l'intervallo di tempo impostato, lasciare vuoto il primo scodellino.

- ▶ Riempire con cibo per animali nel primo nel secondo scodellino vuoto.

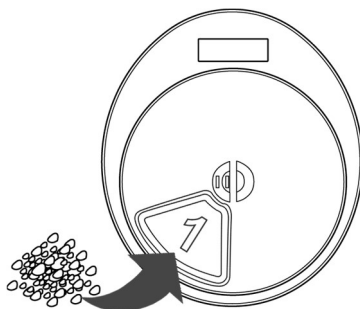

- ▶ Premere il tasto "H/S" ^{H/S}.
L'apertura del coperchio ruota in senso orario fino al successivo scodellino vuoto.

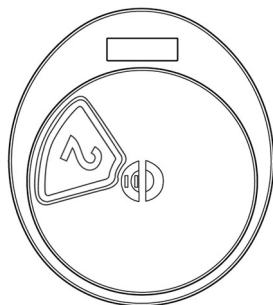

- ▶ Riempire lo scodellino con cibo per animali.
- ▶ Riempire gli altri scodellini a piacere.

- ▶ All'estremità del coperchio ruotare all'indietro con la mano in senso antiorario fino al primo scodellino.

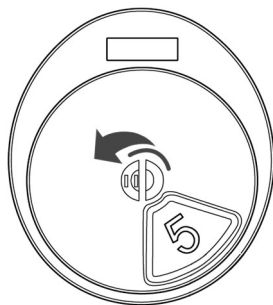

- i** Per riempire gli scodellini, si può anche rimuovere completamente il coperchio (per la rimozione e il posizionamento del coperchio, vedere pagina 95).

Regolazione dell'intervallo di tempo

Occorre impostare l'intervallo di tempo per la rotazione automatica del coperchio.

i Durante la regolazione il display lampeggia. Dopo 5 secondi senza la pressione di un tasto, smette di lampeggiare.

- ▶ Premere 1 volta il tasto "Hr".

L'indicazione delle ore lampeggia.

- ▶ Premere di nuovo il tasto "Hr" per impostare il numero di ore desiderato (0–23).

- ▶ Premere 1 volta il tasto "Min".

L'indicazione dei minuti lampeggia.

- ▶ Premere di nuovo il tasto "Min" per impostare il numero di minuti desiderato (0–59).

- ▶ Premere il tasto "Rst".

✓ L'intervallo di alimentazione è impostato.

Utilizzo del dispositivo

| ATTENZIONE! | |
|--------------------|--|
| | <p>Se il distributore automatico di alimenti si trova in un ambiente umido, l'umidità può penetrare nel vano batterie o nel sistema meccanico.</p> <p>Questo può provocare malfunzionamenti.</p> <ul style="list-style-type: none"> ▶ Installare il dispositivo in un luogo asciutto. |

- ▶ Posizionare il distributore automatico in un luogo asciutto all'interno della casa o dell'appartamento.

✓ Il programma viene eseguito.

- ▶ Per eseguire il programma un'altra volta, dopo il nuovo riempimento premere il tasto "Rst".

Al termine del programma

- ▶ Per spegnere il dispositivo, premere l'interruttore "Off" sul retro del dispositivo.

✓ Il display si spegne.

i Gli intervalli di tempo non rimangono memorizzati.

Pulizia del dispositivo

Rimozione del coperchio e della ciotola per il cibo dal dispositivo

Per rimuovere il coperchio:

- ▶ Comprimere la chiusura a innesto nella presa del coperchio con pollice e indice.
- ▶ Rimuovere il coperchio.

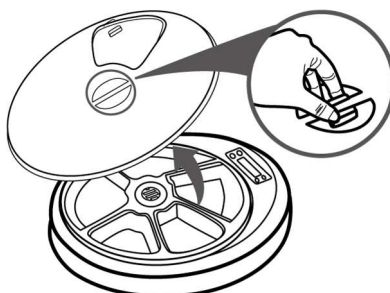

- ▶ Ruotare la ciotola in senso antiorario fino a quando non si sente un clic.
- ▶ Estrarre la ciotola per il cibo.

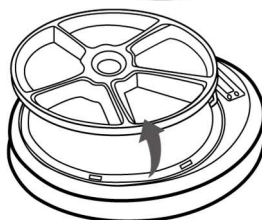

Pulizia

- ▶ Pulire il coperchio con un panno morbido e asciutto.
- ▶ Sciacquare la ciotola per il cibo manualmente con un detergente delicato.
- ▶ Esaminare la presenza di sporcizia o corpi estranei all'interno del dispositivo. Se sono presenti sporco o corpi estranei, rimuoverli.

Riposizionamento di coperchio e ciotola per il cibo

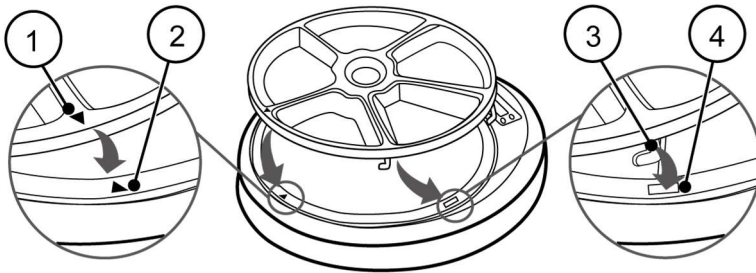

- ▶ Allineare il triangolo della ciotola per il cibo 1 con il triangolo del dispositivo di base 2.
 - ▶ Inserire la ciotola per il cibo.
- Il gancio 3 nella parte inferiore della ciotola si innesta in questo modo nell'apertura 4 sul dispositivo di base.
- ▶ Ruotare la ciotola in senso orario fino a quando non si sente il clic.

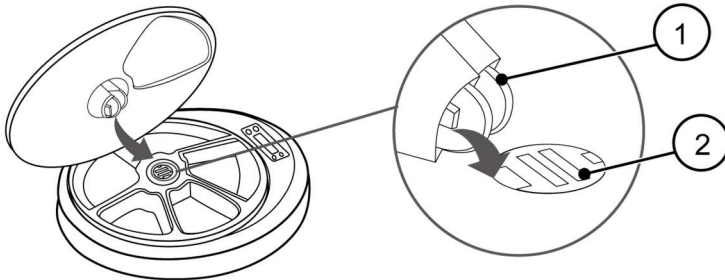

- ▶ Posizionare il coperchio in modo che le estremità 1 si innestino nella parte inferiore della presa del coperchio negli alloggiamenti 2 al centro delle ciotole per il cibo.
- ▶ Premere il coperchio sul dispositivo.
 - ✓ Il dispositivo è di nuovo pronto a funzionare.

Imballaggio e smaltimento del dispositivo

Imballaggio e smaltimento del dispositivo

- Smaltire il prodotto in conformità con le disposizioni in vigore nel proprio paese.



I dispositivi elettrici ed elettronici contrassegnati con questo simbolo non possono essere smaltiti insieme ai rifiuti ordinari. Il dispositivo può contenere sostanze pericolose e inquinanti. Smaltire il materiale di imballaggio al termine della durata di vita utile separatamente rispetto ai normali rifiuti urbani indifferenziati, nel rispetto dell'ambiente e in conformità con le disposizioni in vigore nel luogo di utilizzo.

I rivenditori di dispositivi elettrici ed elettronici, come anche i distributori di generi alimentari che offrono in modo regolare o continuo dispositivi elettrici ed elettronici, sono allo stesso modo tenuti a ritirare gratuitamente i dispositivi elettrici ed elettronici. Al momento dell'acquisto di un nuovo dispositivo, il rivenditore deve ritirare gratuitamente, su richiesta del consumatore finale, un eventuale dispositivo dello stesso tipo, conformemente alla norma "vecchio in cambio del nuovo" ("1:1"). Anche in caso di assenza di un nuovo acquisto, i rivenditori sono obbligati a ritirare gratuitamente, su richiesta del consumatore finale, fino a tre dispositivi vecchi (lunghezza laterale massima di 25 cm).

Sono presenti nella vostra zona centri di raccolta gratuiti per i dispositivi elettronici usati ed eventuali altri centri di raccolta per il riciclaggio dei dispositivi. Gli indirizzi possono essere richiesti alla propria amministrazione cittadina o comunale. Si possono ritirare anche dispositivi vecchi di abitazioni private che possono essere spediti mediante pacco postale. A tale scopo mettiamo a disposizione un'etichetta gratuita per la restituzione, che può essere richiesta all'indirizzo e-mail service@zooplus.com. Fare attenzione in tal caso all'imballaggio regolare per la spedizione, in modo da potere evitare più possibile danni ed escludere compressioni o altri danni meccanici.

Si prega di considerare che è propria responsabilità cancellare tutti i dati personali presenti sul dispositivo prima di restituirlo.



Le batterie contrassegnate con questo simbolo non possono essere smaltite insieme ai rifiuti ordinari

- ▶ Rimuovere le batterie, gli accumulatori e le lampadine vecchi in modo tale da non danneggiare il dispositivo in modo irreparabile.

Si è obbligati dal punto di vista legale a restituire (gratuitamente) tutte le batterie usate presso un centro di raccolta nel proprio comune/quartiere, oppure presso un rivenditore. Le batterie contengono sostanze pericolose che possono essere tossiche. Se vengono smaltite in modo improprio, possono recare danno all'ambiente e avere conseguenze sulla salute di persone, animali e piante.

Polska instrukcja obsługi

Spis treści

| | |
|--|------------|
| Informacje o instrukcji i producencie | 100 |
| Zachować instrukcję | 100 |
| Prawa autorskie | 100 |
| Adres producenta | 100 |
| Bezpieczeństwo | 101 |
| Przeznaczenie | 101 |
| Zapobieganie niebezpieczeństwu obrażeń | 101 |
| Zapobieganie szkodom materialnym i zakłóceniom działania .. | 102 |
| Wskazówki dotyczące dobrostanu zwierzęcia | 102 |
| Opis | 104 |
| Zadanie i funkcja | 104 |
| Widok urządzenia | 104 |
| Zużycie | 107 |
| Wkładanie baterii | 107 |
| Napełnianie karmą dla zwierząt | 108 |
| Ustawienie czasu | 109 |
| Użytkowanie urządzenia | 110 |
| Po zakończeniu programu | 110 |
| Czyszczenie urządzenia | 111 |
| Zdejmowanie pokrywy i wyjmowanie tacki na karmę z urządzenia | 111 |
| Czyszczenie | 111 |
| Zakładanie z powrotem pokrywy i wkładanie tacki na karmę ... | 112 |
| Usuwanie opakowania i urządzenia | 113 |

Informacje o instrukcji i producencie

Zachować instrukcję

Niniejsza instrukcja stanowi integralny element urządzenia.

- ▶ Przed pierwszym użyciem należy dokładnie przeczytać instrukcję.
- ▶ Należy przestrzegać zaleceń i wytycznych podanych w niniejszej instrukcji.
- ▶ Zachować instrukcję przez cały okres użytkowania urządzenia.
- ▶ Zachować instrukcję do wglądu.
- ▶ W przypadku zgubienia lub zniszczenia instrukcji, należy zamówić u producenta nową.
- ▶ W przypadku odsprzedaży lub przekazania urządzenia w inny sposób, dołączyć instrukcję.

Prawa autorskie

Niniejsza instrukcja zawiera informacje chronione prawem autorskim. Bez uprzedniej pisemnej zgody producenta zabrania się kopiowania, wydruku, filmowania, edycji, powielania lub przetwarzania niniejszej instrukcji w jakiegokolwiek formie zarówno w całości, jaki i we fragmentach.

© v2022 zooplus SE

Wszelkie prawa zastrzeżone.

Adres producenta

zooplus SE
Sonnenstraße 15
80331 Monachium
Niemcy
E-Mail: info@zooplus.com
Internet: zooplus.de

Na rynek GB:
zooplus Services Ltd
30 St. Giles
Oxford OX13LE
Anglia

Bezpieczeństwo

Przeznaczenie

Automat do karmienia Noma służy do karmienia kotów lub psów domowych o zadanej porze poprzez udostępnienie zwierzęciu pełnej miski z karmą. Urządzenie służy wyłącznie do tego celu i wolno je użytkować wyłącznie w suchych pomieszczeniach.

Zapobieganie niebezpieczeństwu obrażeń

W razie zabawy folią opakowaniową występuje zagrożenie dla życia z powodu ryzyka uduszenia lub połknięcia.

- Materiały opakowaniowe trzymać z dala od niemowląt i małych dzieci.
- Nie pozwalać dzieciom na zabawę materiałami opakowaniowymi.

Urządzenie jest zasilane bateriami i zawiera drobne elementy. Dzieci mogą połknąć baterie i drobne elementy. W takiej sytuacji występuje zagrożenie dla życia!

- Nie pozwalać dzieciom na zabawę urządzeniem. Produkt nie jest zabawką.
- Baterie i drobne elementy trzymać z dala od niemowląt i małych dzieci.

Może się zdarzyć, że urządzenie będzie użytkowane przez osoby, które nie potrafią obsługiwać go w bezpiecznym sposób. W takim przypadku występuje niebezpieczeństwo obrażeń oraz nieprawidłowej obsługi.

- Nadzorować dzieci poniżej 8 roku życia oraz osoby upośledzone, jeżeli mają kontakt z urządzeniem.

W przypadku nieprawidłowego postępowania z bateriami występuje niebezpieczeństwo ich wylania. Wylane baterie grożą obrażeniami i nieprawidłowym działaniem.

- Przy wkładaniu baterii zwrócić uwagę na właściwą polaryzację.
- Wymieniać zawsze jednocześnie wszystkie baterie.
- Nie używać baterii różnego rodzaju lub różnych producentów.
- W przypadku dłuższego nieużywania urządzenia, wyjąć wszystkie baterie.

- Urządzenie ustawiać i przechowywać wyłącznie wewnątrz pomieszczeń w suchym miejscu.

W przypadku wylania baterii, przestrzegać następujących punktów:

- Unikać kontaktu skóry i oczu z wylanym elektrolitem.
- Wylane baterie usunąć w gumowych rękawiczkach.
- Zanieczyszczone miejsca wyczyścić dokładnie miękką szmatką.

Zapobieganie szkodom materialnym i zakłóceniom działania

Otwarcie urządzenia podstawowego grozi jego nieodwracalnym uszkodzeniem.

- Otwierać tylko te elementy urządzenia, które opisano w niniejszej instrukcji.
- Nie próbować naprawiać samodzielnie urządzenia.

Do urządzenia może dostać się wilgoć i uszkodzić baterie lub elektronikę.

- Urządzenie ustawiać wyłącznie w suchym miejscu.
- Urządzenia nie wolno myć w zmywarce. Należy je czyścić wyłącznie wilgotną szmatką.
- Podczas czyszczenia obudowy uważać, by do urządzenia nie dostała się wilgoć.
- Przed włożeniem tacki na karmę upewnić się, że jest od spodu sucha.

Wskazówki dotyczące dobrostanu zwierzęcia

Większość zwierząt przyzwyczaja się szybko do karmienia przy użyciu urządzenia. Mimo to mogą uszkodzić urządzenie gryząc je lub drapiąc. Nieprawidłowe napełnienie może skutkować nieprawidłowym działaniem urządzenia. Uszkodzenia, w szczególności elektroniki lub baterii oraz nieprawidłowe działanie mogą zagrażać dobrostanowi zwierzęcia.

- Należy przyzwyczaić zwierzę do urządzenia.
- W początkowym okresie należy nadzorować zwierzę podczas korzystania z urządzenia. Nie pozwolić zwierzęciu na niewłaściwe zachowanie takie jak gryzienie czy drapanie urządzenia.
- Zapewnić, by zwierzę nie uszkodziło urządzenia.

- W przypadku uszkodzenia urządzenia przez zwierzę lub połknięcia kawałków baterii, natychmiast zgłosić się ze zwierzęciem do weterynarza.
- Urządzenie ustawić w taki sposób, aby mogło korzystać wygodnie ze wszystkich misek. Nie ustawiać urządzenia we wnękach lub kątach.
- Urządzenie ustawić na antypoślizgowym podłożu.
- Nie przepelniać misek.
- Pomiędzy pełnymi miskami nie zostawiać pustej.
- Zapewnić, by zwierzę oprócz karmy miało do dyspozycji wystarczającą ilość świeżej wody.

Opis

Zadanie i funkcja

Automat do karmienia posiada tackę z pięcioma miskami na pięć porcji karmy. Pełne miski otwierają się kolejno zgodnie z ustawionym czasem.

Widok urządzenia

Przednia i tylna strona urządzenia

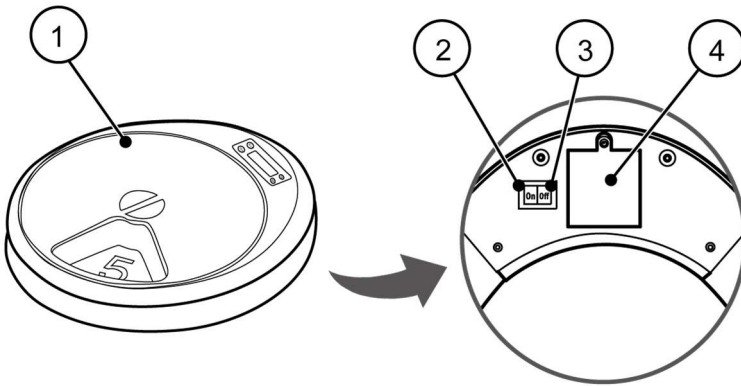

1 Złożone urządzenie

2 "On": przycisk do włączania

3 "Off": przycisk do wyłączenia

4 Komora baterii

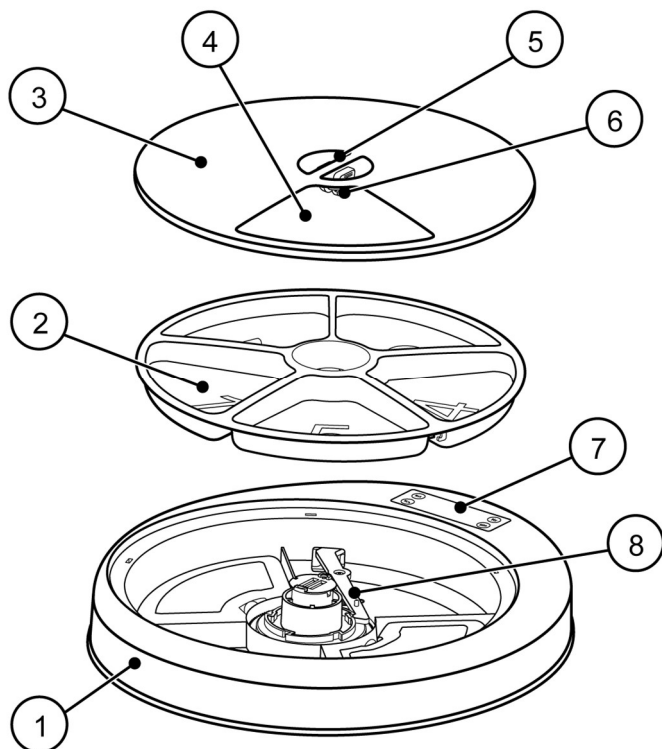
Elementy urządzenia

- | | | | |
|---|----------------------------|---|--|
| 1 | Urządzenie podstawowe | 5 | Uchwyt pokrywy |
| 2 | Tacka na karmę z 5 miskami | 6 | Zamknięcie klipsowe w uchwycie pokrywy |
| 3 | Pokrywa | 7 | Wyświetlacz |
| 4 | Otwór na miskę | 8 | Mechanizm automatycznego obracania |

Wskaźniki i przyciski na wyświetlaczu

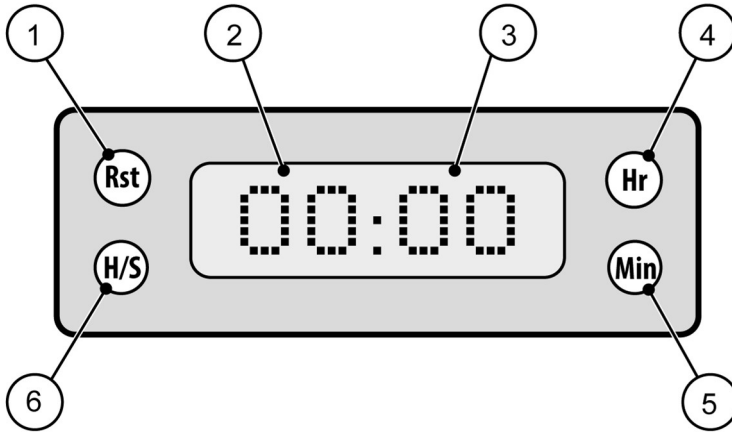

- 1 "Rst" ("Reset"): Restart programu
- 2 Wskaźnik godzin (0–23)
- 3 Wskaźnik minut (0–59)
- 4 "Hr" ("Hour"): Aktywacja wskaźnika godzin i ustawienie godziny
- 5 "Min" ("Minutes"): Aktywacja wskaźnika minut i ustawienie minut
- 6 "H/S" ("Handsetting"): Obrót pokrywy w prawo o jedną miskę

Zużycie

| ⚠ OSTRZEŻENIE | |
|---|---|
|  | <p>Niebezpieczeństwo dla osób, które nie potrafią bezpiecznie obsługiwać urządzenia. W takim przypadku występuje niebezpieczeństwo obrażeń oraz nieprawidłowej obsługi.</p> <p>► Dzieciom poniżej 8 roku życia oraz osobom upośledzonym pozwalać na obsługę automatu do karmienia wyłącznie pod nadzorem.</p> |

Wkładanie baterii

Potrzebne są 4×1,5V baterie AA. Nie wchodzi one w skład zestawu. Komora baterii i przycisk wł./wył. znajdują się na spodzie urządzenia.

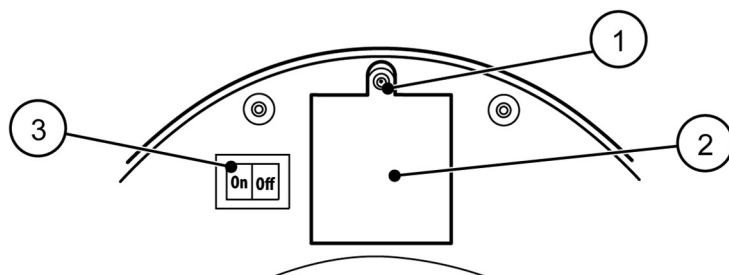

- Otwieranie komory baterii: Odkręcić śrubę 1 pokrywy komory baterii 2 za pomocą małego śrubokręta krzyżakowego.
- Włożyć 4×1,5V baterie AA. Przestrzegać przy tym prawidłowej polaryzacji: Biegun ujemny jest na sprężynie.
- Zamykanie komory baterii: Przykręcić z powrotem pokrywę komory baterii.
- Nacisnąć przycisk "On" 3 obok komory baterii.
 - ✓ Jeżeli baterie są włożone prawidłowo, powinien włączyć się teraz wyświetlacz z przodu urządzenia.

Napełnianie karmą dla zwierząt

Można napełnić dowolną liczbę misek (np. miski 5 do 3, 4 do 1, 3 do 2 itd.). Napełnione miski muszą znajdować się obok siebie.

UWAGA!

Nieprawidłowe napełnienie może skutkować nieprawidłowym działaniem urządzenia.

W takiej sytuacji dobrostan zwierzęcia może być zagrożony.

- ▶ Nie przepelniać misek.
- ▶ Pomiędzy napełnionymi miskami nie zostawiać pustych misek.

i Pierwszej napełnionej miski nie można zamknąć. Służy ona do natychmiastowego nakarmienia zwierzęcia. Jeżeli karmienie ma nastąpić dopiero po ustawionym czasie, zostawić pierwszą miskę pustą.

- ▶ Napełnić karmą pierwszą lub drugą pustą miskę.

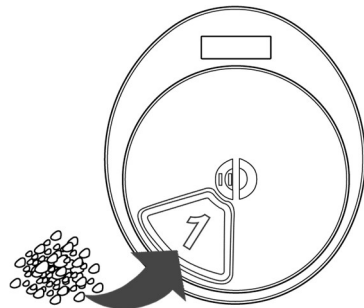

- ▶ Nacisnąć przycisk "H/S" ^(H/S).

Otwór pokrywy obróci się w prawo do następnej pustej miski.

- ▶ Napełnić tę miskę karmą.
- ▶ Napełnić kolejne wybrane miski.

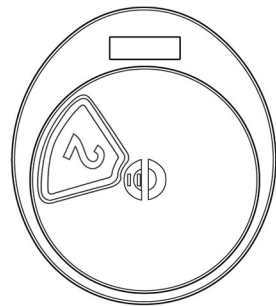

- ▶ Na koniec obrócić pokrywę z powrotem ręką w lewo do pierwszej miski.

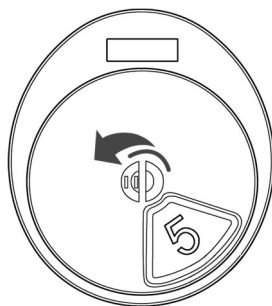

- ⓘ Aby napęłnić miski, można również całkowicie zdjąć pokrywę (zdejmowanie i zakładanie pokrywy patrz strona 111).

Ustawienie czasu

Należy ustawić czas automatycznego obrotu pokrywy.

- ⓘ Podczas ustawiania wyświetlacz miga. Po 5 sekundach od ostatniego naciśnięcia przycisku wyświetlacz przestaje migać.

- ▶ Nacisnąć 1 x przycisk „Hr”.

Miga wskaźnik godzin.

- ▶ Nacisnąć ponownie przycisk „Hr”, aby ustawić żądaną godzinę (0–23).

- ▶ Nacisnąć 1 x przycisk „Min”.

Miga wskaźnik minut.

- ▶ Nacisnąć ponownie przycisk "Min", aby ustawić żądane minuty (0–59).

- ▶ Nacisnąć przycisk "Rst".

✓ Czas karmienia jest ustawiony.

Użytkowanie urządzenia

| UWAGA! | |
|---------------|--|
| | <p>W przypadku ustawienia automatu do karmienia w wilgotnym otoczeniu, wilgoć może dostać się do komory baterii lub mechanizmu.</p> <p>Może to skutkować nieprawidłowym działaniem urządzenia.</p> <p>▶ Ustawić urządzenie w suchym miejscu.</p> |

- ▶ Automat do karmienia umieścić w suchym miejscu w domu lub mieszkaniu.
 - ✓ Program zostaje uruchomiony.
- ▶ Aby uruchomić program po raz kolejny, po ponownym napełnieniu należy nacisnąć przycisk "Rst".

Po zakończeniu programu

- ▶ Aby wyłączyć urządzenie, należy nacisnąć na spodzie urządzenia przycisk „Off”.
 - ✓ Wyświetlacz zgaśnie.

 Ustawione czasy zostają utracone.

Czyszczenie urządzenia

Zdejmowanie pokrywy i wyjmowanie tacki na karmę z urządzenia

Aby zdjąć pokrywę:

- ▶ Ścisnąć zamknięcie klipsowe w uchwycie pokrywy za pomocą kciuka i palca wskazującego.
- ▶ Zdjąć pokrywę.

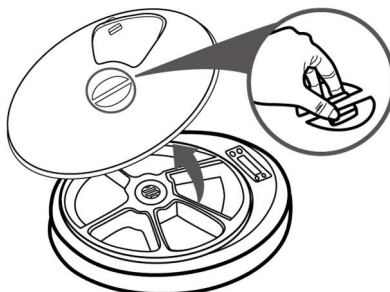

- ▶ Obracać tacką na karmę w lewo, aż usłyszymy kliknięcie.
- ▶ Wyjąć tackę na karmę.

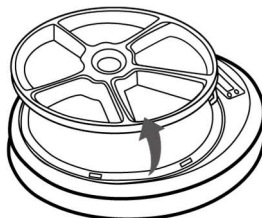

Czyszczenie

- ▶ Pokrywę należy wyczyścić suchą, miękką szmatką.
- ▶ Tackę na karmę należy umyć ręcznie łagodnym środkiem do mycia.
- ▶ Sprawdzić wnętrze urządzenia pod kątem zabrudzeń i ciał obcych. W razie obecności zabrudzeń lub ciał obcych, usunąć je.

Zakładanie z powrotem pokrywy i wkładanie tacki na karmę

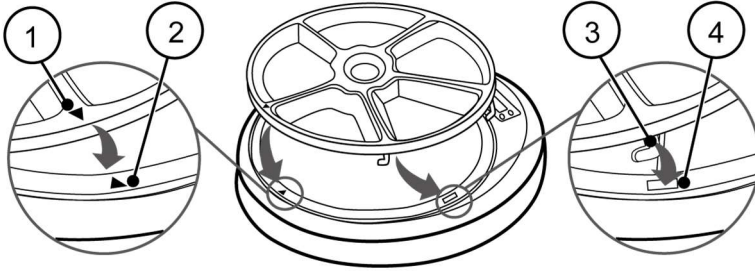

- ▶ Ustawić trójkąt tacki na karmę 1 na równi z trójkątem urządzenia podstawowego 2.
 - ▶ Włożyć tackę na karmę.
- Haczyk 3 na spodzie tacki na karmę powinien wejść w otwór 4 na urządzeniu podstawowym.
- ▶ Obracać tacką na karmę w prawo, aż usłyszymy kliknięcie.

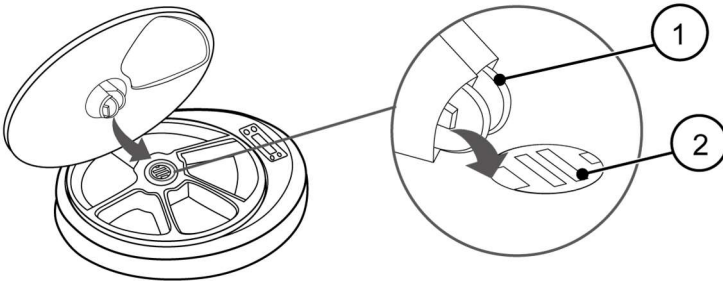

- ▶ Pokrywę umieścić tak, by noski 1 na spodzie uchwytu pokrywy weszły w mocowania 2 pośrodku tacki na karmę.
- ▶ Docisnąć pokrywę do urządzenia.
 - ✓ Urządzenie jest znów gotowe do użytku.

Usuwanie opakowania i urządzenia

Usuwanie opakowania i urządzenia

- ▶ Produkt należy zutylizować zgodnie z przepisami obowiązującymi w danym kraju.



Urządzeń elektrycznych i elektronicznych oznaczonych tym symbolem nie wolno usuwać razem z odpadami z gospodarstw domowych. To urządzenie może zawierać substancje niebezpieczne i szkodliwe dla środowiska. Po zakończeniu użytkowania materiały opakowaniowe należy usunąć oddzielnie od zmieszanych odpadów komunalnych w sposób przyjazny dla środowiska zgodnie z przepisami obowiązującymi w miejscu użytkowania.

Sprzedawcy urządzeń elektrycznych i elektronicznych oraz sprzedawcy artykułów spożywczych posiadający regularnie lub stale w sprzedaży urządzenia elektryczne i elektroniczne, są również zobowiązani do bezpłatnego odbioru starych urządzeń elektrycznych i elektronicznych. Przy zakupie nowego urządzenia sprzedawca na życzenie użytkownika końcowego musi odebrać bezpłatnie stare urządzenia tego samego typu zgodnie z zasadą stare za nowe („1:1“). Również bez zakupu nowego urządzenia sprzedawcy są zobowiązani na życzenie użytkownika końcowego do bezpłatnego odbioru do trzech starych urządzeń (o maks. długości boku 25 cm).

W Państwa okolicy znajdują się punkty bezpłatnej zbiórki elektroodpadów oraz punkty zbiórki urządzeń nadających się do recyklingu. Ich adresy można uzyskać w urzędzie miasta lub gminy. Stare urządzenia z gospodarstw domowych można zwrócić również wysyłając je paczką pocztową. W tym celu pod adresem service@zooplus.com można poprosić o bezpłatną etykietę zwrotną. Należy zadbać o prawidłowe opakowanie wysyłkowe, aby możliwie jak najlepiej zapobiec uszkodzeniom i wykluczyć zgniecenie lub uszkodzenie mechaniczne.

Należy pamiętać o usunięciu wszystkich danych osobowych z urządzenia przed jego zwrotem.



Baterii oznaczonych tym symbolem nie wolno usuwać razem z odpadami z gospodarstw domowych

- ▶ Stare baterie akumulatory i lampy należy usuwać w sposób, który nie spowoduje uszkodzenia urządzenia.

Obowiązują ustawowe przepisy nakazujące (bezpłatny) zwrot wszystkich zużytych baterii do gminnego/dzielnicowego punktu selektywnej zbiórki odpadów lub do sprzedawcy. Baterie zawierają substancje niebezpieczne, które mogą być toksyczne. Ich nieprawidłowa utylizacja grozi szkodami środowiskowymi oraz może wpłynąć negatywnie na zdrowie ludzi, zwierzęta oraz rośliny.

Český návod k použití

Obsah

| | |
|---|------------|
| Pokyny k návodu a výrobci | 116 |
| Návod uchovejte | 116 |
| Autorské právo | 116 |
| Adresa výrobce..... | 116 |
| Bezpečnost | 117 |
| Použití v souladu s určeným účelem..... | 117 |
| Vyhnete se riziku zranění | 117 |
| Prevence věcných škod a funkčních poruch..... | 118 |
| Pokyny týkající se dobrých životních podmínek pro zvířata | 118 |
| Popis | 119 |
| Úkol a funkce | 119 |
| Přehled přístroje | 119 |
| Používání | 122 |
| Vložte baterie..... | 122 |
| Plnění krmiva | 123 |
| Nastavení časového intervalu | 124 |
| Používání přístroje | 125 |
| Po skončení programu | 125 |
| Čištění přístroje | 126 |
| Odstraňte víko a misku na krmivo z přístroje | 126 |
| Čištění | 126 |
| Znovu nasadte víko a misku na krmivo..... | 127 |
| Likvidace obalu a spotřebiče | 128 |

Pokyny k návodu a výrobci

Návod uchovejte

Tento návod je nedílnou součástí stroje.

- ▶ Před prvním použitím si návod pečlivě přečtěte.
- ▶ Postupujte podle pokynů a specifikací uvedených v tomto návodu.
- ▶ Návod uchovávejte po celou dobu používání přístroje.
- ▶ Návod mějte k dispozici pro případné nahlédnutí.
- ▶ Pokud se návod ztratí nebo je nečitelný, vyžádejte si od výrobce nový.
- ▶ Pokud přístroj prodáváte nebo z jiného důvodu předáváte, přiložte k němu návod.

Autorské právo

Tento návod obsahuje informace, které podléhají autorským právům. Tento návod nesmí být kopírován, tištěn, filmován, zpracováván, reprodukován nebo šířen v jakékoli formě, vcelku ani po částech, bez předchozího písemného souhlasu výrobce.

© v2022 zooplus SE

Všechna práva vyhrazena.

Adresa výrobce

zooplus SE
Sonnenstraße 15
80331München
Německo
E-Mail: info@zooplus.com
Internet: zooplus.de

Pro trh GB:
zooplus Services Ltd
30 St. Giles
Oxford OX13LE
Anglie

Bezpečnost

Použití v souladu s určeným účelem

Automatické krmítko Noma slouží k časově řízenému podávání misky naplněné krmivem domácím kočkám nebo psům. Přístroj se smí používat pouze k tomuto účelu a pouze v suchých místnostech.

Vyhňte se riziku zranění

V případě používání obalové fólie ke hraní hrozí nebezpečí udušení, spolknutí nebo vdechnutí.

- Obalové materiály uchovávejte mimo dosah kojenců a malých dětí.
- Nedovolte dětem, aby si hrály s obalovým materiálem.

Přístroj je na baterie a obsahuje malé části. Děti mohou spolknout baterie a malé části. Může dojít k ohrožení života!

- Nedovolte dětem, aby si přístrojem hrály. Přístroj není na hraní.
- Baterie a malé části uchovávejte mimo dosah kojenců a malých dětí.

Přístroj může být používán osobami, které jej nemohou obsluhovat bezpečně. Hrozí riziko poranění a nesprávné obsluhy.

- Děti mladší 8 let a osoby se sníženými schopnostmi musí být při zacházení s přístrojem pod dohledem starších osob.

Při nesprávném zacházení s bateriemi hrozí nebezpečí, že vytečou. Vytékající baterie mohou způsobit zranění a funkční poruchy.

- Při vkládání baterií dbejte na jejich polaritu.
- Vždy měňte všechny baterie najednou.
- Nepoužívejte baterie různých typů nebo značek.
- Pokud nebudete přístroj delší dobu používat, vyjměte všechny baterie.
- Přístroj umístěte nebo skladujte pouze v suchých vnitřních prostorách.

Pokud došlo k vytečení baterií, postupujte podle následujících pokynů:

- Zabraňte kontaktu očí a pleti s vytékající kapalinou z baterie.
- Vytékající baterie odstraňte pomocí gumových rukavic.
- Znečištěná místa důkladně vyčistěte vlhkým hadříkem.

Prevence věcných škod a funkčních poruch

Otevřením hlavní krytu přístroje se přístroj nenávratně zničí.

- Otvírejte pouze ty části přístroje, které jsou popsány v tomto návodu.
- Nepokoušejte se přístroj opravovat.

Do přístroje může proniknout vlhkost a poškodit baterie nebo elektroniku.

- Přístroj umístěte pouze v suchých prostorách.
- Kryt není vhodný k mytí v myčce na nádobí. Čistěte pouze vlhkým hadříkem.
- Při čištění krytu dbejte na to, aby se do přístroje nedostala vlhkost.
- Před vložením misky na krmivo se ujistěte, že je spodní strana misky suchá.

Pokyny týkající se dobrých životních podmínek pro zvířata

Většina zvířat si na krmení pomocí tohoto přístroje rychle zvykne.

Přesto může dojít k poškození přístroje okusováním nebo poškrábáním. Nesprávné naplnění může způsobit funkční poruchu přístroje.

Poškození, zejména elektroniky a baterií, nebo funkční poruchy mohou ohrozit životní podmínky zvířat.

- Postupujte tak, aby si zvíře na přístroj zvyklo.
- Na začátku používání přístroje mějte zvíře pod dohledem. Pokud bude zvíře na přístroj reagovat nesprávným způsobem, například okusováním nebo škrábáním, tak mu v tom zabraňte.
- Zajistěte, aby zvíře přístroj nepoškodilo.
- Pokud zvíře přístroj poškodí a spolkne úlomky nebo baterie, okamžitě vyhledejte veterináře.
- Přístroj umístěte tak, aby mělo zvíře pohodlný přístup ke všem miskám. Neumísťujte přístroj do výklenků nebo rohů.
- Pokládejte přístroj na neklouzavý povrch.
- Zabraňte přeplnění misek.
- Mezi naplněnými přihrádkami nenechávejte prázdné přihrádky.
- Zajistěte, aby mělo zvíře kromě krmiva také dostatek čerstvé vody.

Popis

Úkol a funkce

Automatické krmítko obsahuje misku na krmivo s pěti přihrádkami vhodnými až pro pět krmení. Naplněné misky se otevírají jedna po druhé v nastavitelném časovém intervalu.

Přehled přístroje

Přední a zadní strana přístroje

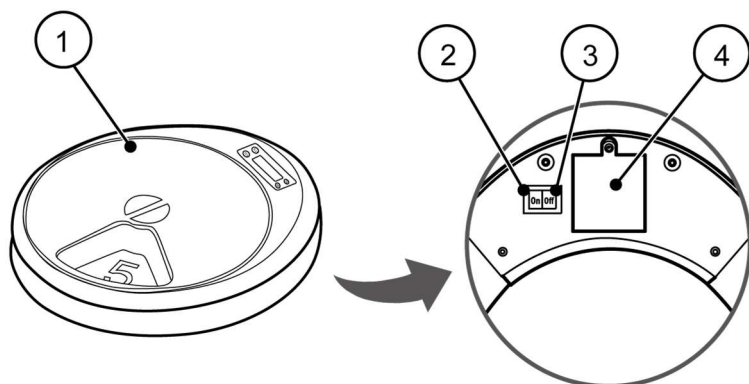

- 1 přístroj ve složeném stavu
- 2 "On": Spínač pro zapínání

- 3 "Off": Spínač pro vypínání
- 4 Přihrádka na baterie

Jednotlivé části přístroje

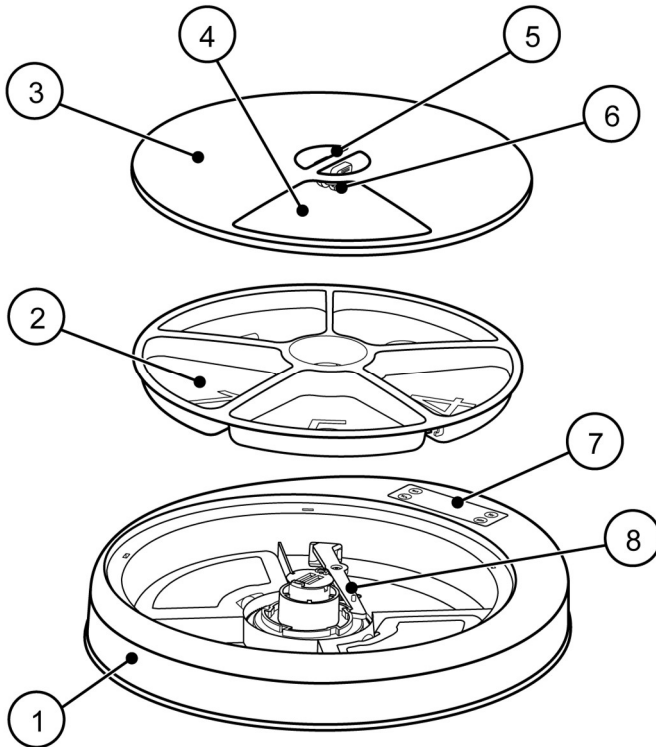

- | | | | |
|---|---------------------------------|---|------------------------------------|
| 1 | Základní jednotka | 5 | Rukojeť víka |
| 2 | Miska na krmivo s 5 přihrádkami | 6 | Zavírání na svorku v rukojeti víka |
| 3 | Víko | 7 | Displej |
| 4 | Otvor k jedné přihrádce | 8 | Mechanika automatického otáčení |

Indikátory a tlačítka na displeji

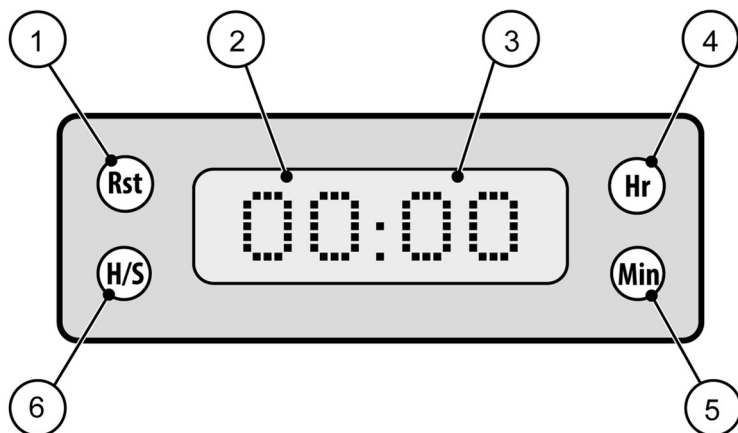

- 1 "Rst" ("Reset"): Restart programu
- 2 Zobrazení hodin (0-23)
- 3 Zobrazení minut (0-59)
- 4 "Hr" ("Hour"): Aktivujte zobrazení hodin a nastavte hodiny
- 5 "Min" ("Minutes"): Aktivujte zobrazení minut a nastavte minuty
- 6 "H/S" ("Handsetting"): Otočte víkem o jednu přihrádku dále ve směru hodinových ručiček

Používání

| ⚠ VAROVÁNÍ | |
|---|---|
|  | <p>Při používání přístroje osobami, které nedokážou přístroj bezpečně obsluhovat, může dojít k nebezpečným situacím.</p> <p>Hrozí riziko poranění a nesprávné obsluhy.</p> <p>► Děti mladší 8 let a osoby se sníženými schopnostmi nechejte zacházet s přístrojem pouze pod dohledem.</p> |

Vložte baterie

Potřebujete 4×1,5V baterie AA. Ty nejsou zahrnuty v rozsahu dodávky. Příhrádka na baterie a vypínač jsou umístěny na spodní straně přístroje.

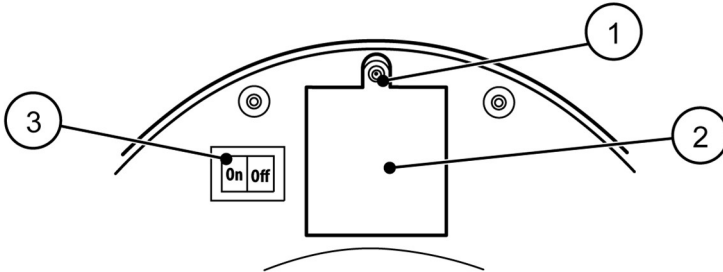

- Otevřete příhrádku na baterie: Malým křížovým šroubovákem povolte šroub 1 na krytu příhrádky na baterie 2.
- Vložte 4×1,5V baterie AA. Přitom dbejte na umístění pólů: Záporný pól je spojen s pružinou.
- Zavřete příhrádku na baterie: Našroubujte zpět kryt příhrádky na baterie.
- Stiskněte spínač "On" 3 vedle příhrádky na baterie.
 - ✓ Pokud jsou baterie správně vloženy, rozsvítí se displej na přední straně přístroje.

Plnění krmiva

Můžete naplnit libovolný počet přihrádek (tj. přihrádky 5 až 3, 4 až 1, 3 až 2 atd.). Naplněné přihrádky musí ležet vedle sebe.

| POZOR! | |
|---------------|--|
| | <p>Nesprávné naplnění může způsobit funkční poruchu přístroje.</p> <p>Může dojít k ohrožení životních podmínek zvířete.</p> <ul style="list-style-type: none"> ▶ Přihrádky nepřepĺňujte. ▶ Mezi naplněnými přihrádkami nenechávejte prázdné přihrádky. |

- i** První naplněnou přihrádku nelze zavřít. Používá se k okamžitému krmení zvířat. Pokud chcete, aby krmení začalo po uplynutí nastaveného časového intervalu, nechte první přihrádku prázdnou.

- ▶ Do první nebo druhé prázdné přihrádky nasypejte krmivo pro jedno krmení.

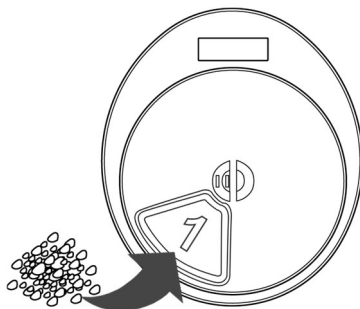

- ▶ Stiskněte tlačítko "H/S" ^(H/S).

Otvor ve víku se otáčí ve směru hodinových ručiček k další prázdné přihrádce.

- ▶ Do této přihrádky naplňte krmivo.
- ▶ Podle potřeby naplňte další přihrádky.

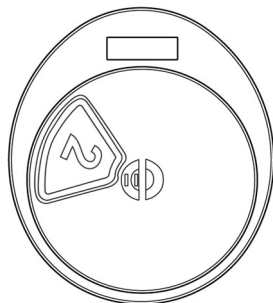

- ▶ Na konci otočte víko rukou proti směru hodinových ručiček zpět na první přihrádku.

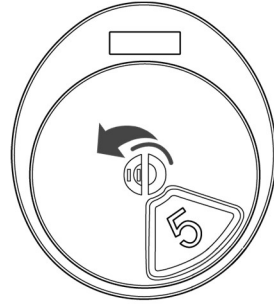

- ⓘ Chcete-li přihrádky naplnit, můžete také zcela sejmout víko (jak sejmout a nasadit víko, viz stranu 126).

Nastavení časového intervalu

Pro automatické otáčení krytu je nutné nastavit časový interval.

- ⓘ Displej bliká během nastavování. Blikání se po 5 sekundách zastaví bez nutnosti stisknutí tlačítka.

- ▶ 1x stiskněte tlačítko "Hr".

Zobrazení hodin začne blikat.

- ▶ Opakovaným stisknutím tlačítka "Hr" nastavte požadovaný počet hodin (0-23).

- ▶ 1x stiskněte tlačítko "Min".

Zobrazení minut začne blikat.

- ▶ Opakovaným stisknutím tlačítka „Min“ nastavte požadovaný počet minut (0-59).

- ▶ Stiskněte tlačítko "Rst".

✓ Interval krmení je nastaven.

Používání přístroje

POZOR!

Pokud je automatické krmítko umístěno ve vlhkém prostředí, může se do prostoru pro baterie nebo do mechaniky dostat vlhkost.

To může vést k funkčním poruchám.

▶ Přístroj umístěte na suché místo.

- ▶ Umístěte automatické krmítko na suché místo v domě nebo v bytě.
 - ✓ Program bude proveden.
- ▶ Chcete-li program spustit podruhé, stiskněte po dalším naplnění tlačítko "Rst".

Po skončení programu

- ▶ Chcete-li přístroj vypnout, stiskněte vypínač „Off“ na zadní straně přístroje.
 - ✓ Displej se zhasne.

 Časové intervaly se neukládají.

Čištění přístroje

Odstraňte víko a misku na krmivo z přístroje

Pro sejmutí víka:

- ▶ Palcem a ukazováčkem stiskněte pojistku svorky na rukojeti víka.
- ▶ Sejměte víko.

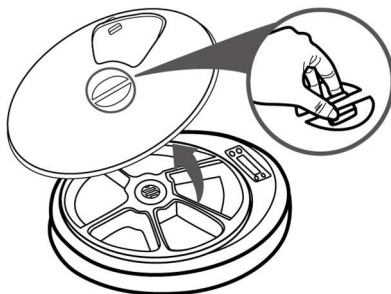

- ▶ Otáčejte podávací miskou proti směru hodinových ručiček, dokud neuslyšíte cvaknutí.
- ▶ Vyměňte misku na krmení.

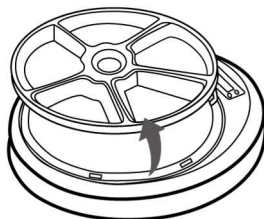

Čištění

- ▶ Víko očistěte měkkým suchým hadříkem.
- ▶ Misku na krmivo myjte jemným mycím prostředkem ručně.
- ▶ Zkontrolujte, zda se uvnitř přístroje nenachází nečistoty nebo cizí předměty. Pokud se v přístroji nacházejí nečistoty nebo cizí předměty, odstraňte je.

Znovu nasadíte víko a misku na krmivo

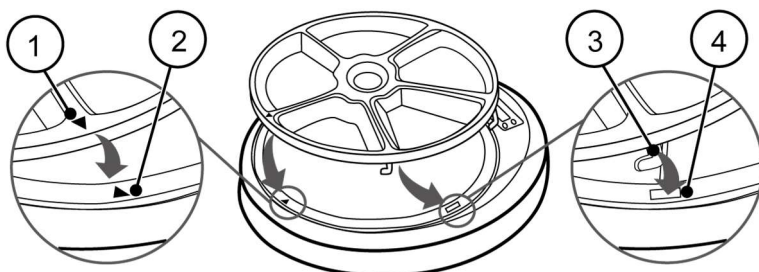

► Vyrovnejte trojúhelník misky na krmivo 1 vůči trojúhelníku základního přístroje 2.

► Vložte krmnou misku.

Háček 3 na spodní straně misky na krmivo tak zapadne do otvoru 4 na základním přístroji.

► Otáčejte podávací miskou ve směru hodinových ručiček, dokud neuslyšíte cvaknutí.

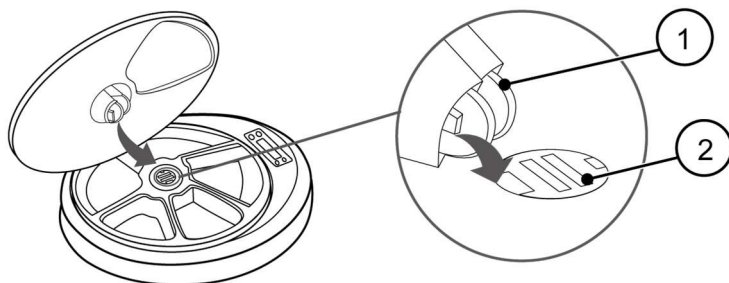

► Umístěte víko tak, aby výstupky 1 na spodní straně rukojeti víka zapadly do úchytů 2 uprostřed misek na krmivo.

► Přitlačte víko na přístroj.

✓ Přístroj je opět připraven k provozu.

Likvidace obalu a spotřebiče

Likvidace obalu a spotřebiče

- ▶ Výrobek zlikvidujte v souladu s platnými předpisy ve Vaší zemi.



Elektrická a elektronická zařízení označená tímto symbolem se nesmí likvidovat společně s domovním odpadem. Přístroj může obsahovat nebezpečné látky a látky, které mohou být škodlivé pro životní prostředí. Po skončení životnosti zlikvidujte obaly ekologicky odděleně od domovního odpadu v souladu s pravidly platnými v místě použití.

Prodejci elektrických a elektronických spotřebičů a prodejci potravin, kteří nabízejí pravidelně nebo trvale elektrické a elektronické přístroje, mají také povinnost bezplatně přijímat vysloužilé elektrické a elektronické spotřebiče. Při nákupu nového přístroje musí prodejce v případě požadavku koncového spotřebitele bezplatně převzít starý přístroj stejného typu podle pravidla starý za nový („1:1“). I v případě, že nejde o nákup nového přístroje, je prodejce povinen na přání koncového spotřebitele bezplatně převzít až tři staré přístroje (max. délka strany 25 cm).

Ve vašem okolí se nachází bezplatná sběrná místa pro elektrické spotřebiče a případně další sběrná místa pro recyklaci přístrojů. Adresu Vám sdělí městský nebo obecní úřad. Staré přístroje ze soukromých domácností, které lze zasílat poštou, je také možná vrátit. Za tímto účelem Vám bezplatně poskytneme štítek pro zaslání, který si můžete vyžádat na adrese service@zooplus.com. Dbejte prosím na správné zabalení zásilky, aby se co možná nejlépe předešlo případným poškozením a vyloučil mechanický náraz resp. poškození.

Upozorňujeme, že sami zodpovídáte za to, aby byly veškeré osobní údaje před vrácením přístroje vymazány.



Baterie označené tímto symbolem se nesmí likvidovat společně s domovním odpadem

- ▶ Vyjměte všechny baterie, akumulátory a žárovky takovým způsobem, aby nedošlo ke zničení přístroje.

Ze zákona máte povinnost (bezplatně) vrátit všechny použité baterie ve sběrném místě Vaší obce/čtvrťi nebo u prodejce. Baterie obsahují nebezpečné látky, které mohou být jedovaté. Pokud jsou neodborně zlikvidovány, mohou poškodit životní prostředí a přivodit zdravotní následky osobám, živočichům a rostlinám.

Magyar használati utasítás

Tartalomjegyzék

| | |
|--|------------|
| Az útmutatóval és a gyártóval kapcsolatos tudnivalók..... | 131 |
| Az útmutató tárolása | 131 |
| Szerzői jog | 131 |
| Gyártó címe | 131 |
| Biztonság..... | 132 |
| Rendeltetésszerű használat | 132 |
| Sérülésveszély elkerülése | 132 |
| Anyagi károk és működési zavarok megelőzése | 133 |
| Állatjóléttel kapcsolatos tudnivalók | 133 |
| Leírás | 134 |
| Feladat és funkció..... | 134 |
| Készülék áttekintése | 134 |
| Használat | 137 |
| Elemek behelyezése..... | 137 |
| Állateledel betöltése..... | 138 |
| Időintervallum beállítása | 139 |
| A készülék használata | 140 |
| A program végén | 140 |
| A készülék tisztítása | 141 |
| A fedél és etetőtál kivétele a készülékből..... | 141 |
| Tisztítás..... | 141 |
| Fedél és etetőtál visszahelyezése | 142 |
| Csomagolás és a készülék ártalmatlanítása..... | 143 |

Az útmutatóval és a gyártóval kapcsolatos tudnivalók

Az útmutató tárolása

Az útmutató a készülék részét képezi.

- ▶ Az útmutatót az első használat előtt figyelmesen olvassa végig.
- ▶ Az útmutatóban lévő utasításokat és előírásokat tartsa be.
- ▶ Az útmutatót a készülék használati időtartama alatt őrizze meg.
- ▶ Az útmutatót utánanézés céljából mindig tartsa kéznél.
- ▶ Ha az útmutató elveszett vagy olvashatatlaná vált, a gyártónál kérjen egy új példányt.
- ▶ Ha a készüléket eladja vagy más módon továbbadja, az útmutatót is adja oda.

Szerzői jog

Az útmutató olyan információkat tartalmaz, amelyek szerzői jogi védelem alatt állnak. A gyártó előzetes írásbeli engedélye nélkül jelen útmutatót semmilyen formában sem szabad lemásolni, kinyomtatni, lefilmezni, feldolgozni, sokszorosítani vagy terjeszteni, sem egészében, sem kivonatos formában.

© v2022 zooplus SE

Minden jog fenntartva.

Gyártó címe

zooplus SE
Sonnenstraße 15
80331München
Németország
E-Mail: info@zooplus.com
Internet: zooplus.de

A brit piacra:
zooplus Services Ltd
30 St. Giles
Oxford OX13LE
Anglia

Biztonság

Rendeltetésszerű használat

A Noma automata etető macskák vagy kutyák etetőtáljának idővezérelt feltöltésére szolgál. A készüléket kizárólag erre a célra, és csak száraz helyiségekben szabad használni.

Sérülésveszély elkerülése

A csomagolófóliákkal való játszaskor fulladás, lenyelés vagy belélegzés miatti életveszély áll fenn.

- A csomagolóanyagot a csecsemőktől és kisgyermekektől tartsa távol.
- Ne hagyja a gyermekeket a csomagolóanyaggal játszani.

A készülék elemmel üzemeltethető és kisalkatrészeket tartalmaz. A gyermekek az elemeket és kisalkatrészeket lenyelhetik. Életveszély áll fenn!

- Ne hagyja a gyermekeket a készülékkel játszani. A készülék nem játékszer.
- Az elemeket és kisalkatrészeket a csecsemőktől és kisgyermekektől tartsa távol.

Előfordulhat, hogy a készüléket olyan személyek használják, akik azt nem tudják biztonságosan kezelni. Ekkor sérülésveszély és hibás kezelés veszélye áll fenn.

- A 8 év alatti gyermekeket és korlátozott képességű személyeket felügyelje, amikor ők a készüléket használják.

Az elemek szakszerűtlen használata esetén fennáll az elemek kifolyásának veszélye. A kifolyt elemek sérülést és működészavart okozhatnak.

- Az elemek behelyezésekor figyeljen a polaritásra.
- Az összes elemet egyszerre cserélje ki.
- Ne használjon különböző típusú vagy márkájú elemeket.
- Ha a készüléket hosszabb ideig nem használja, az összes elemet vegye ki.
- A készüléket csak beltérben, száraz helyen állítsa fel vagy tárolja.

Ha az elem kifolyt, figyeljen a következőkre:

- Az elemből kifolyt folyadék esetén kerülje annak a bőrrel- és szemmel történő érintkezését.
- A kifolyt elemeket gumikesztyűvel távolítsa el.
- A szennyezett részeket nedves kendővel alaposan tisztítsa meg.

Anyagi károk és működési zavarok megelőzése

Az alapkészülék felnyitása helyrehozhatatlanul tönkreteszi a készüléket.

- A készüléknek csak azon részeit nyissa ki, amelyeket ebben az útmutatóban ismertetünk.
- Ne próbálja a készüléket megjavítani.

A készülékbe nedvesség hatolhat be és károsíthatja az elemeket vagy az elektronikát.

- A készüléket csak száraz helyen állítsa fel.
- A készülékház mosogatógépben nem mosható. Csak nedves kendővel tisztítsa.
- A ház tisztításánál figyeljen arra, hogy ne hatoljon nedvesség a készülékbe.
- Az etetőtál behelyezése előtt gondoskodjon arról, hogy annak alja száraz legyen.

Állatjóléttel kapcsolatos tudnivalók

A legtöbb állat gyorsan megszokja a készülékkel történő etetést. Ennek ellenére harapdálással vagy karmolással kárt okozhatnak a készüléken. A helytelen feltöltés a készülék hibás működéséhez vezethet. A károsodások, különösen az elektronikáé és az elemké, vagy a hibás működés veszélyeztethetik az állatok jóllétét.

- Szoktassa hozzá az állatot a készülékhez.
- Kezdetben felügyelje az állatot a készülék használatánál. Akadályozza meg az állat helytelen viselkedését, például a harapdálást vagy a karmolását.
- Gondoskodjon arról, hogy az állat ne tegyen kárt a készülékben.
- Ha az állat kárt tett a készülékben és a kiharapott darabokat vagy az elemeket lenyelte, azonnal keresse fel az állatorvost.
- A készüléket úgy állítsa fel, hogy az állat minden tálkát kényelmesen tudjon használni. Ne falmélyedésbe vagy a sarokba helyezze.
- A készüléket csúszásmentes alapfelületre állítsa.

- A tálkákat ne töltse túl.
- A megtöltött tálkák között ne hagyjon üres tálkát.
- Gondoskodjon arról, hogy az állatnak az eledel mellett elegendő friss vize is legyen.

Leírás

Feladat és funkció

Az automata etető legfeljebb öt etetéshez használható, öt tálkával ellátott etetőedényt tartalmaz. A feltöltött tálkák egymás után nyílnak ki egy beállítható időintervallum után.

Készülék áttekintése

A készülék elülső- és hátoldala

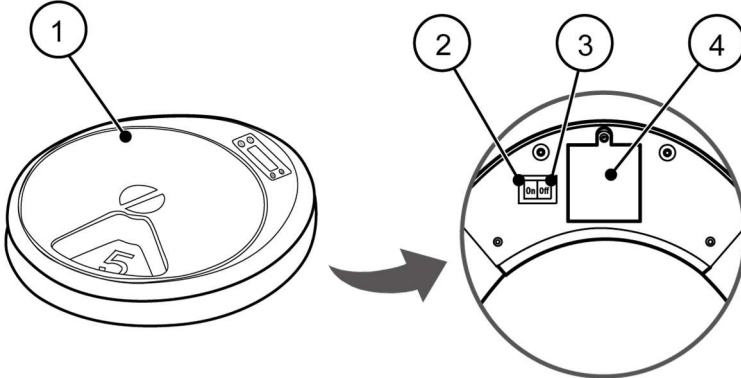

- 1 összeállított készülék
2 "On": bekapcsoló gomb

- 3 "Off": kikapcsoló gomb
4 elemtartó

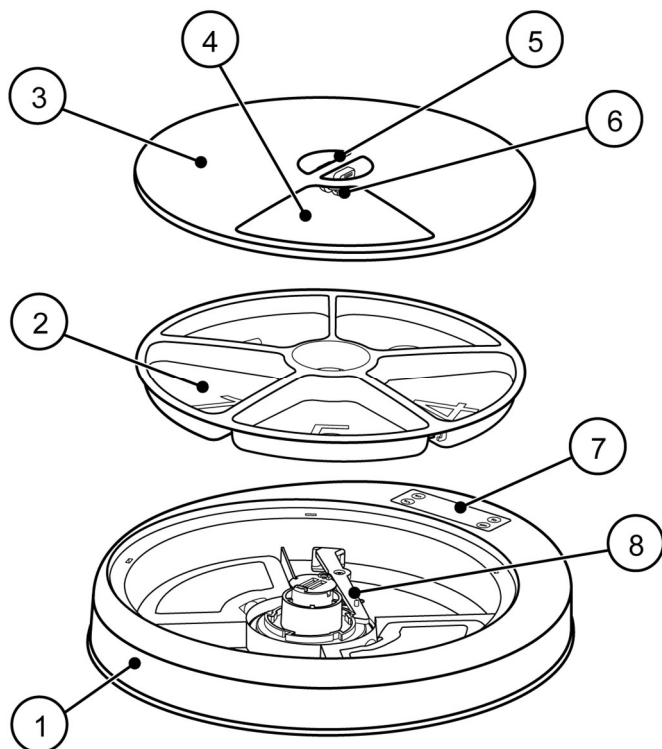
A készülék egyes részei

- | | |
|----------------------------|------------------------------------|
| 1 Alapkészülék | 5 Fedélfogantyú |
| 2 Etetőedény 5 tálkával | 6 Szorítózárra a fedélfogantyúban |
| 3 Fedél | 7 Kijelző |
| 4 Egy tálkához való nyílás | 8 Automatikus forgatás mechanikája |

Kijelzések és gombok a kijelzőn

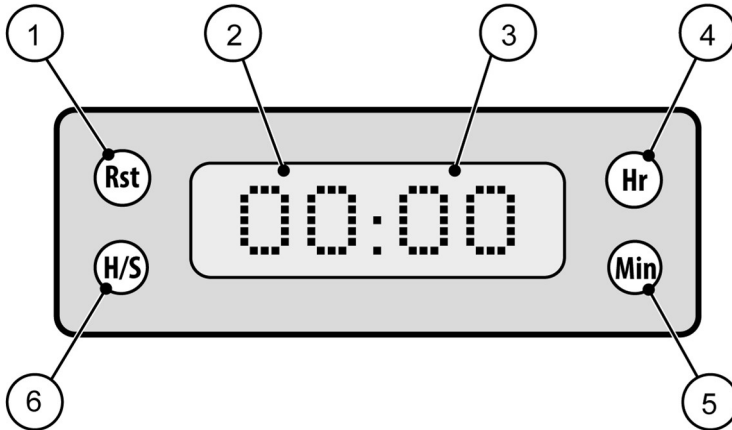

- 1 "Rst" ("reset"): Program újbóli indítása
- 2 Óra kijelző (0–23)
- 3 Perc kijelző (0–59)
- 4 "Hr" ("óra"): Óra kijelző aktiválása és órák beállítása
- 5 "Min" ("percek"): Perc kijelző aktiválása és percek beállítása
- 6 "H/S" ("kézi beállítás"): Fedél egy tálkával továbbforgatása az óramutató járásának irányába

Használat

| ⚠ FIGYELMEZTETÉS | |
|---|---|
|  | <p>Olyan személyek miatti veszély, akik nem tudják biztonságosan kezelni a készüléket. Ekkor sérülésveszély és hibás kezelés veszélye áll fenn.</p> <p>▶ A 8 év alatti gyermekeket és korlátozott képességű személyeket csak felügyelet mellett engedje az automata etetőt használni.</p> |

Elemek behelyezése

4 db AA (1,5V) elemre van szükség. Ezt a csomag nem tartalmazza.

Az elemtartó és a Be-/Ki kapcsoló gomb a készülék hátoldalán található.

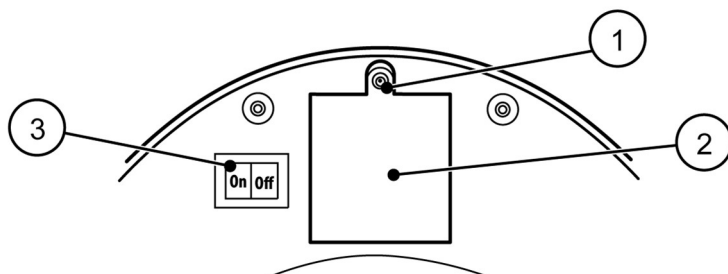

- ▶ Az elemtartó kinyitása: Oldja ki az elemtartó fedél 2 csavarját 1 egy kis csillagfejű csavarhúzóval.
- ▶ Helyezze be a 4 db AA (1,5V) elemet. Közben ügyeljen a polaritásra: A negatív pólus a rugón van.
- ▶ Zárja le az elemtartót: Csavarja vissza az elemtartó fedelét.
- ▶ Nyomja meg az elemtartó melletti "On" 3 gombot.
 - ✓ Ha az elemeket megfelelően helyezte be, a készülék elülső oldalán lévő kijelző bekapcsol.

Állateledel betöltése

Tetszés szerinti számú tálkát tölthet fel (tehát pl. az 5 – 3, 4 – 1, 3 – 2 tálkákat.). A feltöltött tálkáknak egymás mellett kell lenniük.

FIGYELEM!

A helytelen feltöltés a készülék hibás működéséhez vezethet.

Veszélyezteti az állatok jóllétét.

- ▶ A tálakat ne töltse túl.
- ▶ A feltöltött tálkák között ne hagyjon üres edényt.

i Az első feltöltött tálka nem zárható le. Az állat azonnali etetésére szolgál. Ha azt szeretné, hogy az etetés csak a beállított időintervallum után kezdődjön, az első tálkát hagyja üresen.

- ▶ Az egy etetéshez szükséges állateledelt töltsse be az első vagy második üres tálkába.

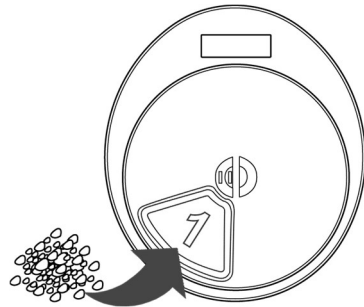

- ▶ Nyomja meg a "H/S" ^(H/S) gombot.

A fedélnyílás az óramutató járásával egyezően a következő üres tálkához megy.

- ▶ Töltsse be az állateledelt ebbe a tálkába.
- ▶ A többi tálkát tetszés szerint töltsse fel.

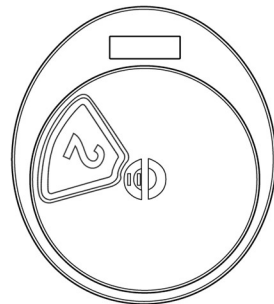

- ▶ Végül a fedelet az óramutató járásával ellentétesen kézzel forgassa vissza az első tálkára.

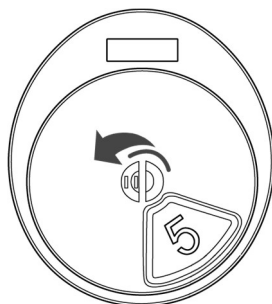

- ⓘ A tálkák feltöltéséhez a fedelet le is veheti (a fedél levételét és ráhelyezését lásd a 141. oldalon).

Időintervallum beállítása

A fedél automatikus forgásának időintervallumát be kell állítania.

- ⓘ Beállítás közben a kijelző villog. Ha 5 mp-ig nem nyom meg gombot, a villogás leáll.

- ▶ Nyomja meg 1 x a „Hr“ gombot.

Az óra kijelző villog.

- ▶ Nyomja meg ismét a "Hr" gombot a kívánt óraszám beállításához (0–23).

- ▶ Nyomja meg 1 x a „Min“ gombot.

A perc kijelző villog.

- ▶ Nyomja meg ismét a "Min" gombot a kívánt percszám beállításához (0–59).

- ▶ Nyomja meg az "Rst" gombot.

✓ Az etetési időköz beállítása megtörtént.

A készülék használata

| FIGYELEM! | |
|------------------|--|
| | <p>Ha az automata etető nedves környezetben van, nedvesség hatolhat be az elemtartóba és a mechanikába.</p> <p>Ez működészavarokhoz vezethet.</p> <p>▶ A készüléket száraz helyen állítsa fel.</p> |

- ▶ Az automata etetőt a ház vagy a lakás száraz pontján helyezze el.
 - ✓ A program végrehajtásra kerül.
- ▶ A program ismételt végrehajtásához az újbóli feltöltés után nyomja meg az "Rst" gombot.

A program végén

- ▶ A készülék kikapcsolásához nyomja meg a készülék hátoldalán lévő "Off" gombot.
 - ✓ A kijelző kialszik.
- ⓘ Az időintervallumok nem maradnak elmentve.

A készülék tisztítása

A fedél és etetőtál kivétele a készülékből

A fedél levételéhez:

- ▶ A fedélfogantyún lévő szorítózárat hüvelykujjával és mutatóujjával nyomja be.
- ▶ Vegye le a fedelet.

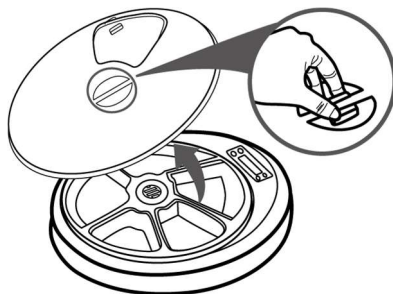

- ▶ Forgassa az etetőtálat az óramutató járásával ellentétesen, míg kattánást nem hall.
- ▶ Vegye ki az etetőtálat.

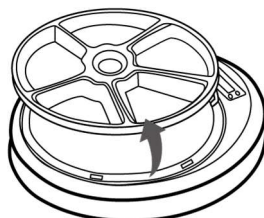

Tisztítás

- ▶ A fedelet puha, száraz kendővel tisztítsa meg.
- ▶ Az etetőtálat enyhe tisztítószerrel kézzel mossa el.
- ▶ Vizsgálja meg a készülék belsejét szennyeződésre vagy idegen testekre vonatkozóan. Ha szennyeződés vagy idegen testek láthatók, azokat távolítsa el.

Fedél és etetőtál visszahelyezése

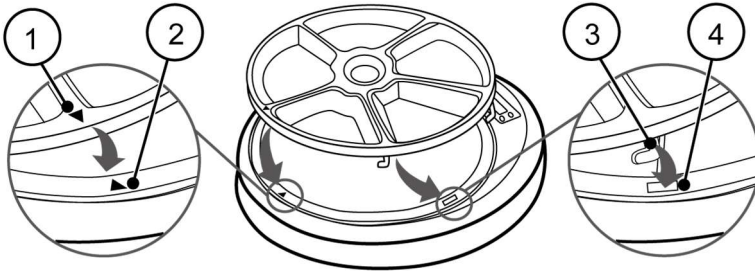

▶ Igazítsa be az etetőtálon lévő háromszöget 1 az alapkészüléken lévő háromszöghöz 2.

▶ Helyezze be az etetőtálat.

Az etetőtál alján lévő kampó 3 így beilleszkedik az alapkészüléken lévő nyílásba 4.

▶ Forgassa az etetőtálat az óramutató járásának irányába, míg kattánást nem hall.

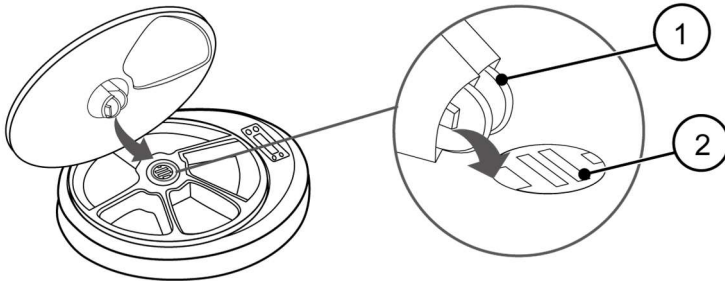

▶ A fedelet úgy helyezze el, hogy a fedélfogantyú alsó részén lévő pecek 1 belemenjenek az etetőtál közepén lévő befogókba 2.

▶ Nyomja a fedelet a készülékre.

✓ A készülék ismét üzemkész.

Csomagolás és a készülék ártalmatlanítása

Csomagolás és a készülék ártalmatlanítása

- ▶ A terméket az Ön országára vonatkozó hatályos előírásoknak megfelelően ártalmatlanítsa.



Az ezzel a szimbólummal jelzett elektromos és elektronikus készülékeket nem szabad a háztartási hulladékba dobni. A készülék veszélyes és a környezetre ártalmas anyagokat tartalmazhat. A felhasználás helyére vonatkozó, hatályos előírásoknak megfelelően, a vegyes háztartási hulladéktól elkülönítve, környezetbarát módon ártalmatlanítsa a csomagolóanyagot.

Az elektromos és elektronikus készülékek kereskedőinek, vagy akár a rendszeresen elektromos és elektronikus készülékeket árusító élelmiszerkereskedőknek is ingyenesen vissza kell venniük a hulladékká vált elektromos és elektronikus készülékeket. Új készülék vásárlása esetén, „a régít az új ellenében” szabály („1:1”) szabály alapján a kereskedő köteles az újjal azonos típusú régi készüléket visszavenni az ezt kérő végfelhasználótól. A kereskedő új készülék vásárlása nélkül is köteles legfeljebb három hulladékká vált készülék (max. 25 cm oldalhosszúság) ingyenes visszavételére, ha ezt a végfelhasználó kéri.

Az Ön közelében ingyenes elektromos hulladék gyűjtőpontok, valamint a készülékek újrahasznosítására szolgáló további gyűjtőhelyek működnek. Címüket az illetékes városi vagy községi önkormányzattól kapja meg. Vissza lehet adni a postai csomagban visszaküldhető, magánháztartásban használt elektronikai hulladékot is. Ehhez ingyenes visszaküldési címkét biztosítunk, amit a service@zooplus.com címen igényelhet meg. Ügyeljen a megfelelő szállítási csomagolásra, amelynek segítségével a lehető legkisebbre csökkenthető a sérülés veszélye, és kizárható a fizikai összenyomódás vagy a sérülés.

Ne felejtse el, hogy Ön felel azért, hogy visszaadás előtt minden személyes adatot letöröljön a készülékről.



Az ezzel a szimbólummal jelzett elemeket nem szabad a háztartási hulladékba dobni

- ▶ Olyan módon távolítsa el az elemeket, akkumulátorokat és lámpákat, hogy a készülék ne menjen tönkre.

Jogszáabály kötelezi arra, hogy a használt elemeket a települése/járása gyűjtőhelyén vagy a kereskedőnél (ingyenesen) leadja. Az elemek veszélyes anyagokat tartalmaznak, amelyek mérgezők lehetnek. Szakszerűtlen ártalmatlanításuk károsíthatja a környezetet, és az emberek, állatok és növények egészségét.

Svensk bruksanvisningen

Innehållsförteckning

| | |
|---|------------|
| Hänvisningar om bruksanvisningen och tillverkaren..... | 146 |
| Förvara bruksanvisningen | 146 |
| Upphovsrätt | 146 |
| Tillverkaradress | 146 |
| Säkerhet | 147 |
| Korrekt användning | 147 |
| Undviks risk för skador | 147 |
| Undvik saksador och funktionsstörningar..... | 148 |
| Hänvisningar för djurens välmående..... | 148 |
| Beskrivning | 149 |
| Uppgift och funktion..... | 149 |
| Översikt apparat | 149 |
| Användning..... | 152 |
| Lägga in batterier | 152 |
| Lägg i djurfoder..... | 153 |
| Ställa in tidsintervall..... | 154 |
| Använd apparat | 154 |
| Efter programmets slut | 155 |
| Rengöra apparaten..... | 155 |
| Ta ut lock och matskålen ur apparaten. | 155 |
| Rengöra..... | 156 |
| Sätt åter in lock och matskål | 156 |
| Bortskaffa apparat och batterier..... | 157 |

Hänvisningar om bruksanvisningen och tillverkaren

Förvara bruksanvisningen

Denna bruksanvisning är en beståndsdel av apparaten.

- ▶ Läs igenom denna bruksanvisning noggrant före den första användningen.
- ▶ Observera bruksanvisningarna och uppgifterna i denna bruksanvisning.
- ▶ Förvara bruksanvisningen under apparatens användningstid.
- ▶ Håll bruksanvisningen tillgänglig för kontroll.
- ▶ Om bruksanvisningen går förlorad eller blir oläslig kan en ny beställas hos tillverkaren.
- ▶ Lämna med bruksanvisningen om du säljer apparaten eller ger vidare den på ett annat sätt.

Upphovsrätt

Denna bruksanvisning innehåller information som lyder under upphovsrättslagen. Utan föregående skriftlig tillåtelse av tillverkaren får denna bruksanvisning inte på något sätt kopieras, tryckas, filmas, bearbetas eller distribueras, varken komplett eller i delar.

© v2022 zooplus SE

Alla rättigheter förbehållna.

Tillverkaradress

zooplus SE
Sonnenstraße 15
80331München
Tyskland
E-Mail: info@zooplus.com
Internet: zooplus.de

Für GB-marknaden:
zooplus Services Ltd
30 St. Giles
Oxford OX13LE
England

Säkerhet

Korrekt användning

Foderautomaten Noma tjänar till att tidsstyrt erbjuda huskatter eller hushundar en fylld matskål. Apparaten får endast användas i detta syfte och i torra utrymmen.

Undviks risk för skador

Vid lek med förpackningsfolier kan det bestå fara för att kvävas av, svälja eller andas in den.

- Håll förpackningsmaterial borta från späd- och småbarn.
- Låt inte barn leka med förpackningsmaterial.

Apparaten drivs med batterier och innehåller smådelar. Barn kan svälja batterier och smådelar. Det består livsfara!

- Låt inte barn leka med apparaten. Apparaten är ingen leksak.
- Håll batterier och smådelar borta från späd- och småbarn.

Apparaten kan användas av personer som inte kan betjäna apparaten säkert. Det består risk för personskador och fara för felbetjäning.

- Håll uppsikt över barn under 8 år och människor med inskränkt kapacitet om de hanterar apparaten.

Vid felaktig hantering av batterier består det risk för att batterierna läcker. Läckta batterier kan leda till personskador och funktionsfel.

- Observera polariteten när batterierna läggs in.
- Byt alltid ut alla batterier samtidigt.
- Använd inte batterier av olika typ och olika märken.
- Om du inte använder apparaten under en längre tid, ta ut alla batterier.
- Ställ endast upp och förvara apparaten inomhus på en torr plats.

Observera följande om batterierna har läckt:

- Undvik hud- och ögonkontakt med läckt batterivätska.
- Ta bort läckta batterier med gummihandskar.
- Rengör förorenade platser noggrant med en fuktig duk.

Undvik saksador och funktionsstörningar

Om grundapparaten öppnas förstörs den irreparabelt.

- Öppna endast de delar av apparaten som beskrivs i denna anvisning.
- Försök inte att reparera apparaten.

Fukt kan tränga in i apparaten och skada batterierna eller elektroniken.

- Ställ endast upp apparaten på en torr plats.
- Huset tål inte maskindisk. Rengör endast med en fuktig duk.
- Observera vid rengöring av kåpan att ingen fukt tränger in i apparaten.
- Säkerställ innan matskålen sätts in att undersidan är torr.

Hänvisningar för djurens välmående.

Det flesta djur vänjer sig snabbt vid utfodring med apparaten. De kan ändå skada apparaten genom att tugga eller klöser på den. En felfunktion kan leda till att apparaten inte fungerar korrekt. Skador, speciellt på elektroniken eller batterierna, eller felfunktion kan innebära en risk för djurens välmående.

- Låt djuret vänja sig vid apparaten.
- Håll i början uppsikt över djuret vid användning av apparaten. Se till att djuret inte tuggar eller klöser på apparaten.
- Säkerställ att djuret inte skadar apparaten.
- Uppsök omedelbart en veterinär om djuret skadar apparaten eller har svalt bitar av den eller batterierna.
- Ställ upp apparaten så att djuret kan använda alla skålar bekvämt. Ställ inte upp i nischer eller hörn.
- Ställ apparaten på ett halkfritt underlag.
- Överfyll inte skålarna.
- Lämna inte en skål tom mellan fyllda skålar.
- Säkerställ att djuret har tillräckligt med färskt vatten tillgängligt vid sidan om fodret.

Beskrivning

Uppgift och funktion

Foderautomaten innehåller en matskål med fem skålar för upp till fem utfodringar. Det fyllda skålarna öppnar sig efter varandra enligt ett inställningsbart tidsintervall.

Översikt apparat

Apparatens fram- och baksida

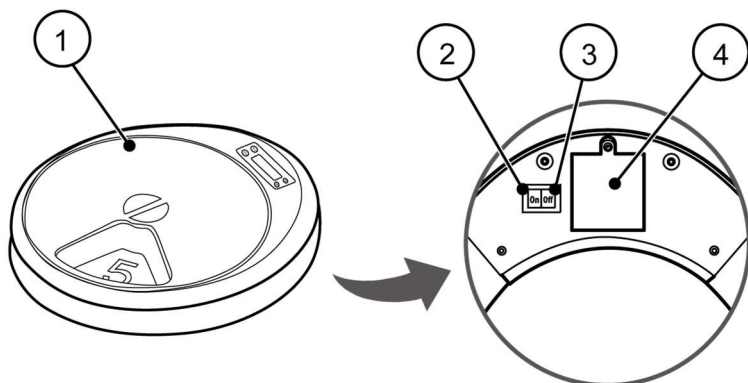

1 sammansatt apparat

2 "On": Knapp för inkoppling

3 "Off": Knapp för
frånkoppling

4 Batterifack

Apparaternas enstaka delar

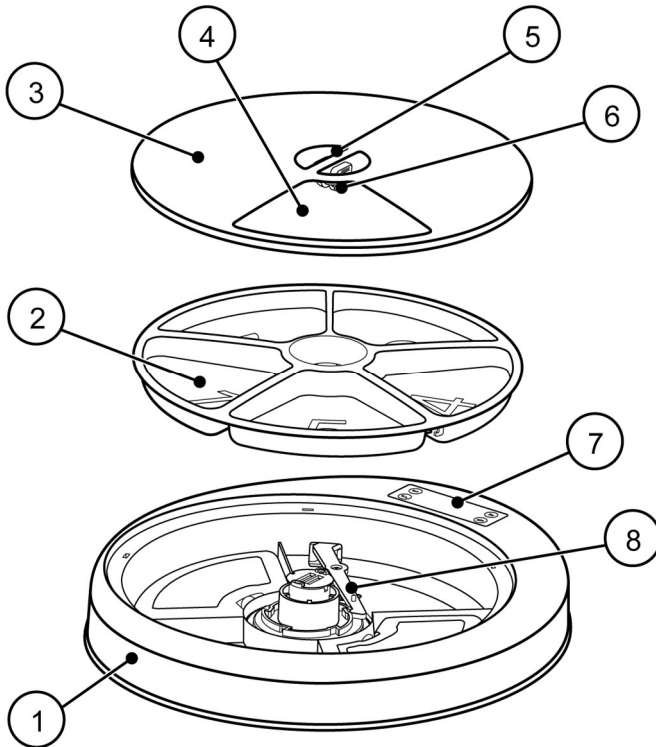

1 Grundapparat

2 Matskål med 5 skålar

3 Lock

4 Öppning för en skål

5 Lockhandtag

6 Klipp-förslutning i lockhandtag

7 Display

8 Mekanik för automatisk vridning

Visningar och knappar vid displayen

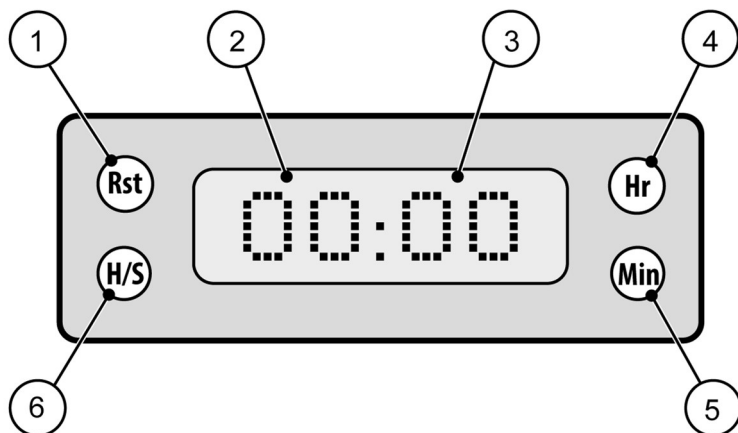

- 1 "Rst" ("Reset"): Starta om programmet
- 2 Timvisning (0–23)
- 3 Minutvisning (0–59)
- 4 "Hr" ("Hour"): Aktivera timvisning och ställ in timmar
- 5 "Min" ("Minutes"): Aktivera minutvisning och ställ in minuter
- 6 "H/S" ("Handsetting"): Vrid locket medurs med en skål

Användning

| ⚠ VARNING | |
|---|--|
|  | <p>Fara genom personer som inte kan använda apparaten säkert.</p> <p>Det består risk för personskador och fara för felbetjäning.</p> <p>► Låt barn under 8 år och människor med inskränkt kapacitet endast hantera foderautomaten under uppsikt.</p> |

Lägga in batterier

Det krävs 4×1,5 V AA-batterier. Dessa är inte del av leveransomfånget. Batterifacket och till/från-brytaren finns på apparatens undersida.

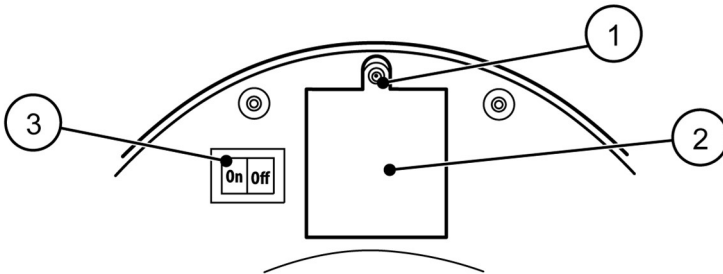

- Öppna batterifacket: Lossa skruven 1 av batterifacklocket 2 med en liten stjärnskruvmejsel.
- Lägg in 4×1,5 V AA-batterier. Observera polariteten: Minuspolen ligger vid fjädern.
- Stäng batterifacket: Skruva åter på batterifackets lock.
- Tryck på knappen "On" 3 bredvid batterifacket.
 - ✓ Om batterierna är korrekt inlagda tänds displayen på apparatens framsida.

Lägg i djurfoder

Du kan fylla på valfritt antal skålar (dvs. t.ex. skålarna 5 till 3, 4 till 1, 3 till 2 osv.). De fyllda skålarna måste ligga bredvid varandra.

OBS!

En felfunktion kan leda till att apparaten inte fungerar korrekt.

Djurets välmående riskeras.

- ▶ Överfyll inte skålarna.
- ▶ Lämna inga skålar tomma mellan de fyllda skålarna.

- i** Den första fyllda skålen går inte att stänga. Den tjänar till att omedelbart utfodra djuret. Om du vill att utfodringen först startar efter det inställda tidsintervallet, lämna den första skålen tom.

- ▶ Fyll på djurfoder för en utfodring i den första eller andra tomma skålen.

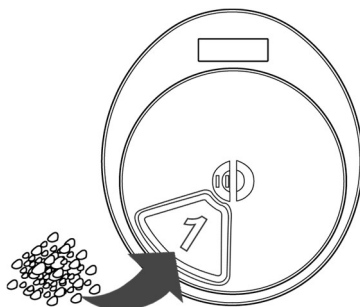

- ▶ Tryck på knapp "H/S" ^(H/S).
- Lucköppningen vrider sig medurs till nästa tomma skål.
- ▶ Fyll på djurfoder i denna skål.
 - ▶ Fylla på ytterligare skålar så som önskas.

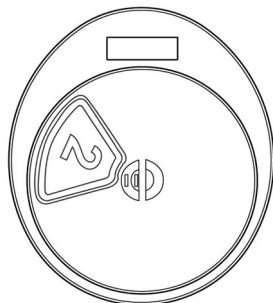

- ▶ Vrid i slutet tillbaka locket manuellt moturs tillbaka till den första skålen.

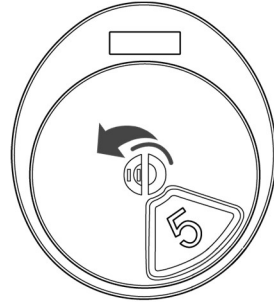

- ❗ För att fylla på skålarna kan du även ta av locket helt (för att ta av och sätta på locket se sida 155).

Ställa in tidsintervall

Du måste ställa in tidsintervallen för locket automatiska vridning.

- ❗ Displayen blinkar under inställningen. Blinkandet stoppar efter 5 sekunder utan knapptryckning.
 - ▶ Tryck på knapp "Hr" 1 x.
Timvisningen blinkar.
 - ▶ Tryck upprepat på knapp "Hr" för att ställa in önskat timantal (0–23).
 - ▶ Tryck på knapp "Min" 1 x.
Minutvisningen blinkar.
 - ▶ Tryck upprepat på knapp "Min" för att ställa in önskat minutantal (0–59).
 - ▶ Tryck på knapp "Rst" .
 - ✓ Utfodringsintervallet har ställts in.

Använd apparat

| OBS! | |
|-------------|--|
| | Om foderautomaten står i en fuktig omgivning kan fukten tränga in i batterifacket eller i mekaniken. Detta kan leda till funktionsfel. ▶ Ställ upp apparaten på en torr plats. |

- ▶ Placera foderautomaten på en torr plats i huset eller lägenheten.
 - ✓ Programmet utförs.
- ▶ För att utföra programmet en gång till, tryck på knapp "Rst" efter den nya påfyllningen.

Efter programmets slut

- ▶ Tryck på knappen "Off" på apparatens baksida för att koppla från apparaten.
 - ✓ Displayen slocknar.

i Tidsintervallerna sparas inte.

Rengöra apparaten

Ta ut lock och matskålen ur apparaten.

För att ta av locket:

- ▶ Tryck in klipp-förslutningen i lockhandtag med tumme och pekfinger.
- ▶ Ta av locket.

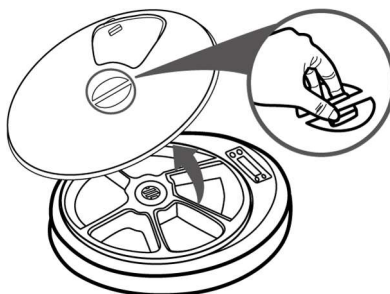

- ▶ Vrid matskålen motsols tills ett klick hörs.
- ▶ Ta ut matskålen.

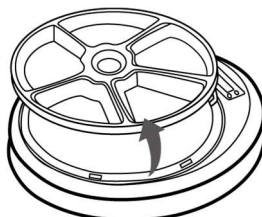

Rengöra

- ▶ Rengör locket med en mjuk, fuktig trasa.
- ▶ Skölj matskålen med ett mildt rengöringsmedel manuellt.
- ▶ Undersök apparatens inre från smuts och främmande objekt. Ta bort smuts och främmande objekt om de finns.

Sätt åter in lock och matskål

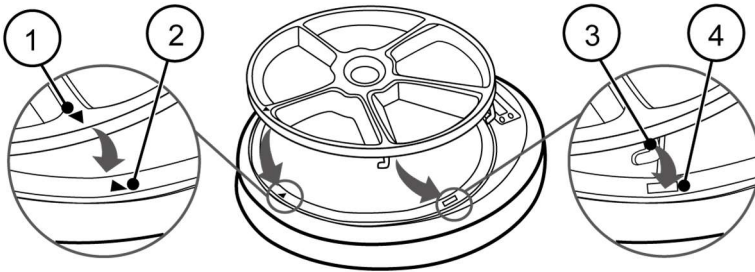

- ▶ Rikta matskålens trekant 1 mot grundapparatens trekant 2.
- ▶ Sätt in matskålen.

Kroken 3 vid undersidan av matskålen griper därigenom in i öppningen 4 vid grundapparaten.

- ▶ Vrid matskålen medsols tills ett klick hörs.

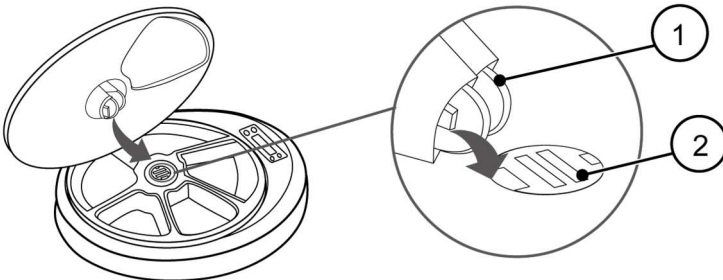

- ▶ Placera locket så att näsorna 1 vid undersidan av lockhandtaget greppar in i upptagningen 2 i mitten av matskålen.
- ▶ Tryck locket på apparaten.
 - ✓ Apparaten är åter driftklar.

Bortskaffa apparat och batterier

- Bortskaffa produkten enligt gällande föreskrifter i ditt land.



Elektriska och elektroniska apparater som är markerade med denna symbol får inte bortskaffas i hushållssoporna. Apparaten kan innehålla farliga och miljöskadliga ämnen. Bortskaffa förpackningsmaterialet vid slutet av livslängden separerat från osorterat kommunalavfall på miljövänligt sätt enligt gällande föreskrifter på plats.

Handlar av elektriska och elektroniska apparater samt handlare av livsmedel som regelbundet eller ständigt erbjuder elektriska och elektroniska apparater är också förpliktade att ta emot gamla elektriska och elektroniska apparater kostnadsfritt. Vid köp av en ny apparat måste handlaren på slutförbrukarens begäran kostnadsfritt ta emot en gammal apparat av samma typ enligt regeln gammal-mot-ny ("1:1"). Även utan ett nytt köp är handlaren förpliktad att på slutförbrukarens begäran ta emot upp till tre gamla apparater (max. sidolängd 25 cm) kostnadsfritt.

I din närhet finns det kostnadsfria insamlingsplatser för gamla elektriska apparater och även återvinningscentraler för återanvändning av apparater. Du får adresserna av din stads- eller kommunförvaltning. Gamla apparater ur privata hushåll som kan skickas med paketpost får också lämnas tillbaka. I detta fall tillhandahåller vi en kostnadsfri returetikett som du kan beställa från service@zooplus.com. Beakta här en korrekt fraktförpackning så att skador undviks om möjligt och ett mekaniskt fel eller skador kan uteslutas.

Observera att det är ditt ansvar att ta bort alla personliga data från apparaten.



Batterier som är markerade med denna symbol får inte bortskaffas i hushållssoporna

- Ta bort gamla batterier, ackumulatörer och lampor på ett sätt som inte förstör apparaten.

Du är skyldig enligt lag att lämna tillbaka alla använda batterier till en återvinningsstation i din kommun/län eller hos en handlare (kostnadsfritt). Batterier innehåller farliga ämnen som kan vara giftiga. Om de bortscaffas felaktigt kan de skada miljön och ha hälsoföljder för människor, djur och växter.

Dansk brugsanvisning

Indholdsfortegnelse

| | |
|---|------------|
| Oplysninger om brugsanvisningen og om producenten | 160 |
| Opbevar brugsanvisningen | 160 |
| Ophavsret | 160 |
| Producentens adresse | 160 |
| Sikkerhed | 161 |
| Tilsluttet brug | 161 |
| Undgå risici for personskade | 161 |
| Undgå materielle skader og funktionsfejl | 162 |
| Om dyrevelfærd | 162 |
| Beskrivelse..... | 163 |
| Opgave og funktion | 163 |
| Oversigt over apparatet | 163 |
| Brug | 166 |
| Ilægning af batterier | 166 |
| Ifyldning af dyrefoder | 167 |
| Indstilling af tidsintervallet | 168 |
| Brug af apparatet | 168 |
| Når programmet er afsluttet | 169 |
| Rengøring af apparatet | 169 |
| Udtagning af låget og foderskålen fra apparatet | 169 |
| Rengøring | 170 |
| Isætning af låg og foderskål igen | 170 |
| Bortskaffelse af apparatet og batterierne | 171 |

Oplysninger om brugsanvisningen og om producenten

Opbevar brugsanvisningen

Denne brugsanvisning er en del af apparatet.

- ▶ Læs brugsanvisningen opmærksomt igennem før apparatet tages i brug første gang.
- ▶ Følg anvisningerne og specifikationerne i denne brugsanvisning.
- ▶ Opbevar brugsanvisningen så længe apparatet bruges.
- ▶ Sørg for, at brugsanvisningen altid er tilgængelig som reference.
- ▶ Anmod om en ny brugsanvisning hos producenten, hvis den går tabt eller er blevet ulæselig.
- ▶ Brugsanvisningen skal følge med, hvis du sælger apparatet eller videregiver det på anden vis.

Ophavsret

Denne brugsanvisning indeholder oplysninger, der er underlagt ophavsret. Denne brugsanvisning må hverken helt eller delvist kopieres, trykkes, filmatiseres, bearbejdes, mangfoldiggøres eller distribueres uden producentens forudgående skriftlige tilladelse.

© v2022 zooplus SE

Alle rettigheder forbeholdes.

Producentens adresse

zooplus SE
Sonnenstraße 15
80331 München
Tyskland
E-Mail: info@zooplus.com
Internet: zooplus.de

For GB-markedet:
zooplus Services Ltd
30 St. Giles
Oxford OX13LE
England

Sikkerhed

Tilsigtet brug

Foderautomaten Noma er beregnet til at tilbyde huskatter eller hunde en fyldt foderskål tidsstyret. Apparatet må kun anvendes til dette formål og kun i tørre rum.

Undgå risici for personskade

Der er livsfare forbundet med at lege med emballagefolie, hvilket kan medføre kvælning, indtagelse eller indånding.

- Opbevar emballage utilgængeligt for babyer og små børn.
- Lad ikke børn lege med emballage.

Apparatet indeholder batterier og smådele. Børn kan sluge batterier og smådele. Livsfare!

- Lad ikke børn lege med apparatet. Apparatet er ikke legetøj.
- Hold batterier og smådele borte fra babyer og små børn.

Apparatet kan blive anvendt af personer, der ikke kan betjene apparatet sikkert. Risiko for personskade og forkert betjening.

- Hold opsyn med børn under 8 år og mennesker med begrænsede færdigheder, når de bruger apparatet.

Forkert håndtering af batterier medfører en fare for at de lækker. Batterier, der lækker, kan medføre kvæstelser og funktionsforstyrrelser.

- Sørg for, at polerne vender rigtigt, når batterierne lægges i.
- Udskift altid alle batterier samtidig.
- Anvend ikke batterier af forskellige typer eller mærker.
- Fjern alle batterier, hvis du ikke anvender apparatet i længere tid.
- Opstil eller opbevar kun apparatet et tørt sted i rum indendørs.

Vær opmærksom på følgende, hvis batterier lækker:

- Undgå hud- og øjenkontakt med lækket batterivæske.
- Fjern batterier, der lækker, med gummihandsker.
- Rengør forurenede steder grundigt med en fugtig klud.

Undgå materielle skader og funktionsfejl

Hvis basisenheden åbnes, bliver apparatet ødelagt og kan ikke repareres.

- Åbn kun de dele af apparatet, der er beskrevet i denne brugsanvisning.
- Forsøg ikke at reparere apparatet.

Der kan trænge fugt ind i apparat og beskadige batterier eller elektronikken.

- Opstil kun apparatet et tørt sted.
- Huset tåler ikke maskinopvask. Rengør kun huset med en fugtig klud.
- Sørg for, at der ikke kommer fugt ind i apparatet under rengøringen af huset.
- Kontrollér, at undersiden af foderskålen er tør, før den sættes i.

Om dyrevelfærd

De fleste dyr vænner sig hurtigt til fodring med apparatet. Alligevel kan de beskadige apparatet ved at gnave eller kradse i det. En forkert fyldning kan medføre, at apparatet ikke fungerer korrekt. Beskadigelser, især af elektronikken og batterierne eller fejlfunktioner kan udgøre en fare for dyrets velfærd.

- Væn dyret til apparatet.
- Hold øje med dyret i begyndelsen, når det bruger apparatet. Det skal forhindres, at dyret gnaver i eller kradser på apparatet.
- Kontrollér, at dyret ikke beskadiger apparatet.
- Opsøg omgående en dyrlæge, hvis dyret har beskadiget apparatet og har slugt brudstykker eller batterier.
- Opstil apparatet således at dyret nemt kan bruge alle skåle. Stil ikke apparatet i nicher eller hjørner.
- Stil apparatet på et skridsikkert underlag.
- Overfyld ikke skålene.
- Lad ikke en skål være tom mellem fyldte skåle.
- Sørg for, at dyret har adgang til en tilstrækkelig mængde vand ud over foderet.

Beskrivelse

Opgave og funktion

Foderautomaten indeholder en foderskål med fem skåle til fem fodringer. De fyldte skåle åbner sig efter hinanden efter et indstilleligt tidsinterval.

Oversigt over apparatet

Apparatets for- og bagside

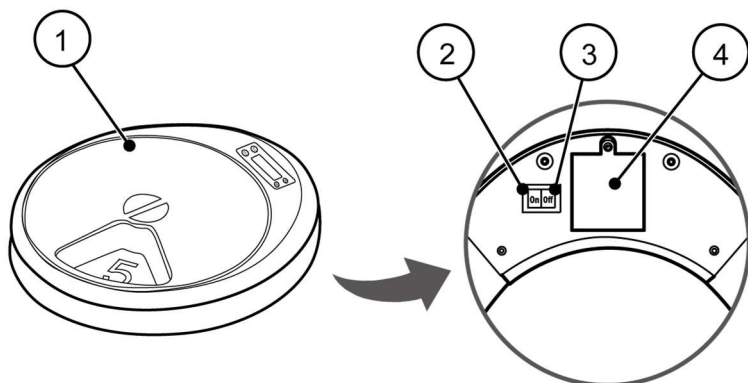

- 1 samlet apparat
- 2 "On": Kontakt til at tænde apparatet med

- 3 "Off": Kontakt til at slukke apparatet med
- 4 Batterirum

Apparatets enkeltdele

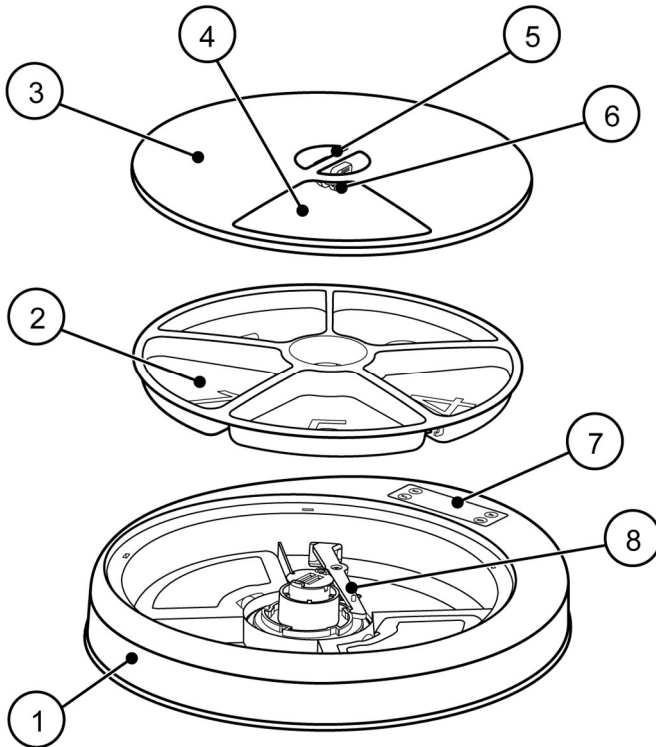

- | | |
|-------------------------|-----------------------------------|
| 1 Basisenhed | 5 Lågets greb |
| 2 Foderskål med 5 skåle | 6 Clipslukning i lågets greb |
| 3 Låg | 7 Display |
| 4 Åbning til en skål | 8 Mekanik til automatisk drejning |

Visninger og knapper på displayet

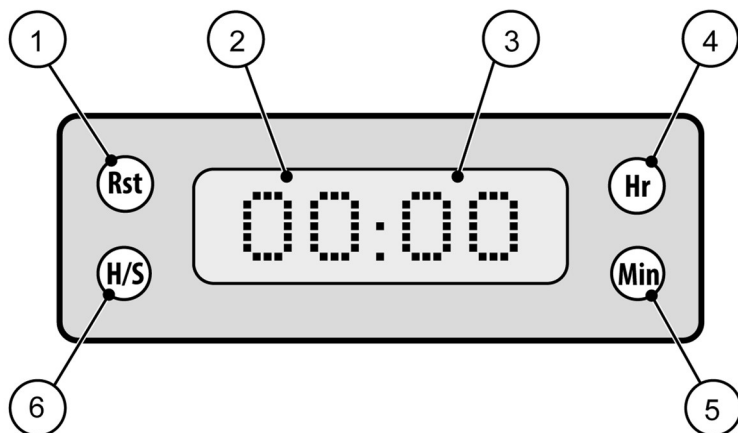

- 1 "Rst" ("Reset"): Genstart af programmet
- 2 Timevisning (0–23)
- 3 Minutvisning (0-59)
- 4 "Hr" ("Hour"): Aktivering af timevisningen og indstilling af timerne
- 5 "Min" ("Minutes"): Aktivering af minutvisningen og indstilling af minutterne
- 6 "H/S" ("Handsetting"): Drejning af låget til næste skål i urets retning

Brug

| ⚠ ADVARSEL | |
|---|--|
|  | <p>Fare på grund af personer, der ikke kan betjene apparatet sikkert.</p> <p>Fare for personskade og forkert betjening.</p> <p>► Lad kun børn under 8 år og mennesker med begrænsede færdigheder betjene foderautomaten under opsyn.</p> |

Ilægning af batterier

Du skal bruge 4×1,5V AA-batterier. Disse batterier medfølger ikke. Batterirummet og tænd-/sluk-kontakten findes på undersiden af apparatet.

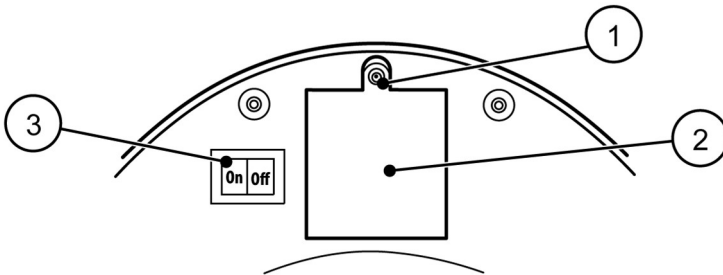

- Åbn batterirummet: Løsn skruen 1 i batterirummets dæksel 2 med en lille stjerneskruetrækker.
- Læg 4×1,5V AA-batterier i. Sørg samtidig for, at batteriernes poler vender rigtigt: Minuspolen ligger mod fjederen.
- Luk batterirummet: Skru batterirummets dæksel på igen.
- Tryk på kontakten "On" 3 ved siden af batterirummet.
 - ✓ Hvis batterierne er lagt rigtigt i, bliver displayet på apparatets forside tændt.

Ifyldning af dyrefoder

Du kan fylde et vilkårligt antal skåle (f.eks. skål 5 til 3, 4 til 1, 3 til 2 osv.). De fyldte skåle skal være placeret ved siden af hinanden.

PAS PÅ!

En forkert fyldning kan medføre, at apparatet ikke fungerer korrekt.

Dyrets velfærd er udsat for fare.

- ▶ Overfyld ikke skålene.
- ▶ Lad ikke skåle stå tomme mellem fyldte skåle.

- i** Den første fyldte skål kan man ikke lukke. Den er beregnet til omgående fodring af dyret. Hvis du ønsker, at fodringen først begynder efter det indstillede tidsinterval, skal du lade den første skål stå tom.

- ▶ Fyld dyrefoder til én fodring i den første eller anden tomme skål.

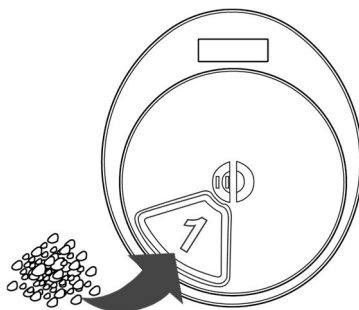

- ▶ Tryk på knappen "H/S" ^(H/S).
- Lågåbningen drejer i urets retning til den næste tomme skål.
- ▶ Fyld dyrefoder i denne skål.
 - ▶ Fyld flere skåle efter ønske.

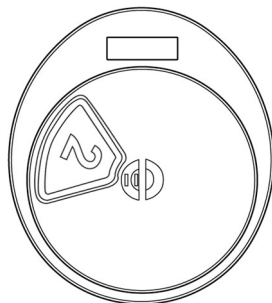

- ▶ Drej til sidst låget mod urets retning tilbage til den første skål med hånden.

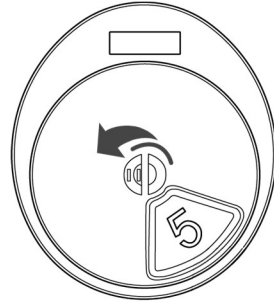

- ⓘ Du kan også tage låget helt af for at fylde skålene (se side 169 for oplysninger om, hvordan du tager låget af og sætter det på).

Indstilling af tidsintervallet

Du skal indstille tidsintervallet for den automatiske drejning af låget.

- ⓘ Displayet blinker under indstillingen. Displayet stopper med at blinke efter 5 sekunder, hvis der ikke er trykket på en knap.
 - ▶ Tryk på knappen "Hr" 1 x.
Timevisningen blinker.
 - ▶ Tryk på knappen "Hr" gentagne gange for at indstille det ønskede timetal (0–23).
 - ▶ Tryk på knappen "Min" 1 x.
Minutvisningen blinker.
 - ▶ Tryk på knappen "Min" gentagne gange for at indstille det ønskede minuttal (0-59).
 - ▶ Tryk på knappen "Rst" .
 - ✓ Fodringsintervallet er indstillet.

Brug af apparatet

| PAS PÅ! | |
|----------------|--|
| | Hvis foderautomaten står i fugtige omgivelser, kan der trænge fugt ind i batterirummet eller i mekanikken. Dette kan medføre funktionsforstyrrelser. <ul style="list-style-type: none"> ▶ Stil apparatet et tørt sted. |

- ▶ Placer foderautomaten et tørt sted i huset eller i lejligheden.
 - ✓ Programmet bliver udført.
- ▶ Tryk på knappen "Rst" efter den nye fyldning for at udføre programmet en gang mere.

Når programmet er afsluttet

- ▶ Tryk på kontakten "Off" på apparatets bagside for at slukke for apparatet.
 - ✓ Displayet slukker.

i Tidsintervallerne bliver ikke gemt.

Rengøring af apparatet

Udtagning af låget og foderskålen fra apparatet

Sådan tages låget af:

- ▶ Tryk clipslukningen i lågets greb ind med tommelfingeren og pegefingern.
- ▶ Tag låget af.

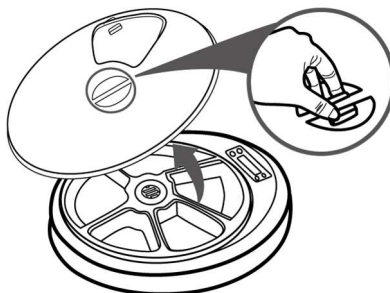

- ▶ Drej foderskålen mod urets retning, indtil du kan høre et klik.
- ▶ Tag foderskålen ud.

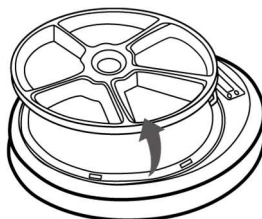

Rengøring

- ▶ Rengør låget med en blød, tør klud.
- ▶ Vask foderskålen med et mildt rengøringsmiddel i hånden.
- ▶ Undersøg apparatet indvendigt for snavs eller fremmedlegemer. Fjern snavs eller fremmedlegemer.

Isætning af låg og foderskål igen

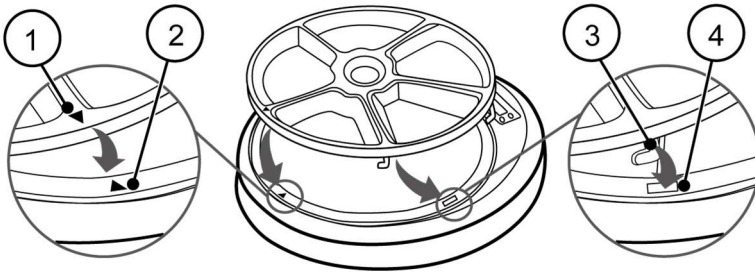

- ▶ Tilpas trekanten på foderskålen 1 til trekanten på basisenheden 2.
 - ▶ Sæt foderskålen i.
- Samtidig griber krogen 3 på foderskålens underside ind i åbningen 4 på basisenheden.
- ▶ Drej foderskålen i urets retning, indtil du kan høre et klik.

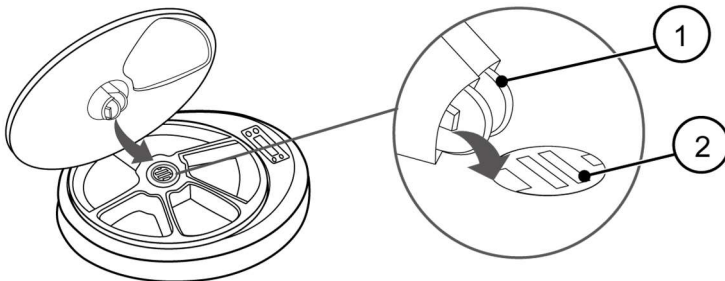

- ▶ Placer låget således at fremspringene 1 på undersiden af lågets greb griber ind i holderne 2 midt i foderskålen.
- ▶ Tryk låget på apparatet.
 - ✓ Apparatet er klar til brug igen.

Bortskaffelse af apparatet og batterierne

- Bortskaf produktet i overensstemmelse med de forskrifter, der er gældende i dit land.



Elektriske og elektroniske apparater, der er mærket med dette symbol, må ikke bortskaffes sammen med husholdningsaffald. Apparatet kan indeholde farlige og miljøskadelige stoffer. Bortskaf emballagen adskilt fra usorteret kommunalt affald, når apparatet er udtjent, på en miljøvenlig måde i overensstemmelse med de forskrifter, der er gældende på det sted, hvor apparatet anvendes.

Forhandlere af elektrisk og elektronisk udstyr og forhandlere af levedsmidler, der regelmæssigt eller konstant tilbyder elektrisk og elektronisk udstyr, er også forpligtet til gratis at tage gammelt elektrisk og elektronisk udstyr retur. Ved køb af et nyt apparat skal forhandleren efter slutforbrugerens ønske gratis tage et gammelt apparat af samme type retur i overensstemmelse med gammelt for nyt-reglen ("1:1"). Selv uden køb af et nyt apparat er forhandlere efter slutforbrugerens ønske forpligtet til gratis at tage op til tre gamle apparater (maks. sidelængde på 25 cm) retur.

Der findes steder i nærheden af dig, der gratis indsamler gammelt elektrisk udstyr, og eventuelt andre indsamlingssteder til genbrug af apparater. Du kan få adresserne hos din kommune. Gamle apparater fra private husholdninger, der kan sendes som pakkepost, kan også returneres. Til dette formål stiller vi en gratis returlabel til rådighed, som du kan anmode om via service@zooplus.com. Sørg samtidig for at emballere forsendelsen korrekt, så skader så vidt muligt undgås, og en mekanisk sammentrykning eller beskadigelse kan udelukkes.

Husk, at det er dit ansvar at slette alle persondata på apparatet før returneringen.



Batterier, der er mærket med dette symbol, må ikke bortskaffes sammen med husholdningsaffald

- ▶ Fjern gamle batterier, akkumulatorer og lamper på en måde, der ikke ødelægger apparatet.

Du er juridisk forpligtet til at returnere alle brugte batterier på et indsamlingssted i din kommune/region eller (gratis) hos en forhandler. Batterier indeholder farlige stoffer, der kan være giftige. Hvis de ikke bliver bortskaffet korrekt, kan de skade miljøet og få sundhedsmæssige konsekvenser for mennesker, dyr og planter.

Slovenský návod na použitie

Obsah

| | |
|---|------------|
| Upozornenia k návodu a k výrobcovi | 174 |
| Návod uschovajte | 174 |
| Autorské právo | 174 |
| Adresa výrobcu..... | 174 |
| Bezpečnosť | 175 |
| Použitie v súlade s určením | 175 |
| Zabráňte nebezpečenstvám poranenia..... | 175 |
| Zabránenie materiálnym škodám a funkčným poruchám | 176 |
| Pokyny k životnej pohode zvierat..... | 176 |
| Popis | 177 |
| Úloha a funkcia..... | 177 |
| Prehľad zariadenia | 177 |
| Použitie | 180 |
| Vloženie batérií..... | 180 |
| Plnenie krmiva | 181 |
| Nastavenie časového intervalu | 182 |
| Používanie zariadenia | 183 |
| Po ukončení programu | 183 |
| Čistenie zariadenia | 183 |
| Vybratie veka a misky na krmivo zo zariadenia | 183 |
| Čistenie..... | 184 |
| Opätovné vloženie veka a misky na krmivo | 184 |
| Likvidácia zariadenia a batérií | 186 |

Upozornenia k návodu a k výrobcovi

Návod uschovajte

Tento návod je súčasťou zariadenia.

- ▶ Pred prvým použitím si návod pozorne prečítajte.
- ▶ Dodržujte pokyny a zadania v tomto návode.
- ▶ Návod uschovajte počas doby používania zariadenia.
- ▶ Návod uschovajte na dosah pre neskoršie použitie.
- ▶ Ak sa návod stratí alebo stane nečitateľný, od výrobcu si vyžiadajte nový.
- ▶ Ak zariadenie predávate alebo odovzdávate ďalej iným spôsobom, priložte k nemu návod.

Autorské právo

Tento návod obsahuje informácie, ktoré sú chránené autorským právom. Bez predchádzajúceho písomného súhlasu výrobcu sa tento návod nesmie v žiadnej forme kopírovať, tlačiť, ukladať na mikrofilm, upravovať, rozmnožovať alebo šíriť, ani celý ani čiastočne.

© v2022 zooplus SE

Všetky práva vyhradené.

Adresa výrobcu

zooplus SE
Sonnenstraße 15
80331Mníchov
Nemecko
E-Mail: info@zooplus.com
Internet: zooplus.de

Pre trh GB:
zooplus Services Ltd
30 St. Giles
Oxford OX13LE
Anglicko

Bezpečnosť

Použitie v súlade s určením

Automatické krmidlo Noma slúži na časovo riadené kŕmenie mačiek alebo psov z naplnenej dutinky na krmivo. Zariadenie sa smie používať výlučne na tento účel a iba v suchých priestoroch.

Zabráňte nebezpečenstvám poranenia

Pri hre s obalovými fóliami hrozí nebezpečenstvo ohrozenia života udusením, požitím alebo vdýchnutím.

- Obalový materiál držte mimo dosahu dojčiat a malých detí.
- Nedovoľte deťom, aby sa hrali s obalovým materiálom.

Zariadenie pracuje na batérie a obsahuje drobné diely. Deti môžu prehltnúť batérie a drobné diely. Hrozí nebezpečenstvo ohrozenia života!

- Nedovoľte deťom, aby sa hrali so zariadením. Zariadenie nie je hračka.
- Batérie a drobné diely držte mimo dosahu dojčiat a malých detí.

Zariadenie nesmú používať osoby, ktoré ho nedokážu bezpečne obsluhovať. Hrozí nebezpečenstvo poranenia a nesprávnej obsluhy.

- Deti mladšie ako 8 rokov a osoby s obmedzenými schopnosťami majte pod dozorom, ak manipulujú so zariadením.

Pri nesprávnej manipulácii s batériami hrozí nebezpečenstvo vytečenia batérií. Vytečené batérie môžu spôsobiť poranenia a poruchy funkcie.

- Pri vkladaní batérií dávajte pozor na polaritu.
- Vždy vymieňajte súčasne všetky batérie.
- Nepoužívajte batérie rôznych typov alebo rôznych značiek.
- Ak zariadenie nebudete dlhšie používať, vyberte všetky batérie.
- Zariadenie umiestnite alebo uskladnite iba v interiéri na suchom mieste.

Ak došlo k vytečeniu batérií, dodržte nasledujúce pokyny:

- Zabráňte kontaktu pokožky a očí s vytečenou batérovou kyselinou.

- Vytečené batérie vyberajte v gumových rukaviciach.
- Znečistené miesta dôkladne očistite s vlhkou utierkou.

Zabránenie materiálnym škodám a funkčným poruchám

Pri otvorení základného zariadenia bude zariadenie zničené bez možnosti opravy.

- Otvárajte iba časti zariadenia, ktoré sú opísané v tomto návode.
- Nepokúšajte sa opravovať zariadenie.

Do zariadenia môže vniknúť vlhkosť a poškodiť batérie alebo elektroniku.

- Zariadenie umiestnite iba na suchom mieste.
- Kryt nie je vhodný do umývačky riadu. Čistite iba s vlhkou utierkou.
- Pri čistení krytu dávajte pozor, aby do zariadenia nevnikla vlhkosť.
- Pred vložením misky na krmivo sa ubezpečte, že spodná strana je suchá.

Pokyny k životnej pohode zvierat

Väčšina domácich zvierat si rýchlo zvykne na kŕmenie s automatom. Napriek tomu môžu hryzením alebo škriabaním poškodiť zariadenie. Nesprávne naplnenie môže viesť k nesprávnemu fungovaniu zariadenia. Poškodenia, najmä elektroniky a batérií, alebo nesprávne fungovanie môžu ohroziť životnú pohodu zvierat.

- Privyknite zviera na zariadenie.
- Zviera pri počiatočnom používaní zariadenia sledujte. Nedovoľte zvieraťu, aby do zariadenia hrýzlo alebo po ňom škriabalo.
- Postarajte sa, aby zviera zariadenie nepoškodilo.
- Ak zviera poškodilo zariadenie a prehltnulo úlomky alebo batérie, okamžite vyhľadajte veterinára.
- Zariadenie umiestnite tak, aby zviera mohlo komfortne používať všetky dutinky. Zariadenie neumiestňujte do výklenkov alebo rohov.
- Zariadenie umiestnite na protišmykovú podložku.
- Dutinky nepreplňajte.
- Medzi naplnenými dutinkami nenechávajte prázdnu dutinku.
- Postarajte sa, aby zviera malo okrem krmiva aj dostatok čerstvej vody.

Popis

Úloha a funkcia

Automatické kŕmidlo obsahuje misku na krmivo s piatimi dutinkami až pre päť dávok krmiva. Naplnené dutinky sa otvárajú postupne po nastaviteľnom časovom intervale.

Prehľad zariadenia

Predná a zadná strana zariadenia

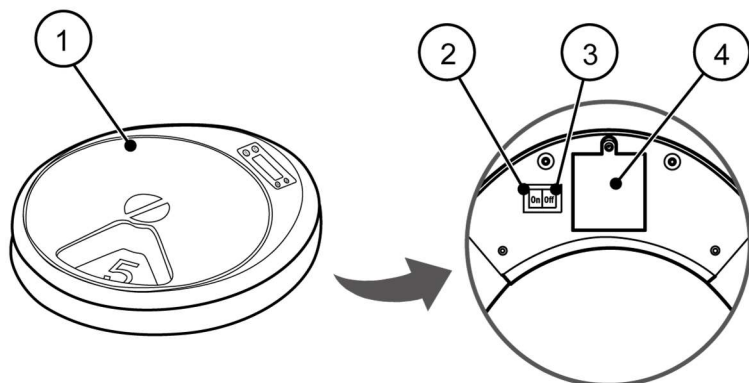

1 Zložené zariadenie

2 „On“: Tlačidlo pre zapnutie

3 „Off“: Tlačidlo pre vypnutie

4 Priehradka na batérie

Jednotlivé časti zariadenia

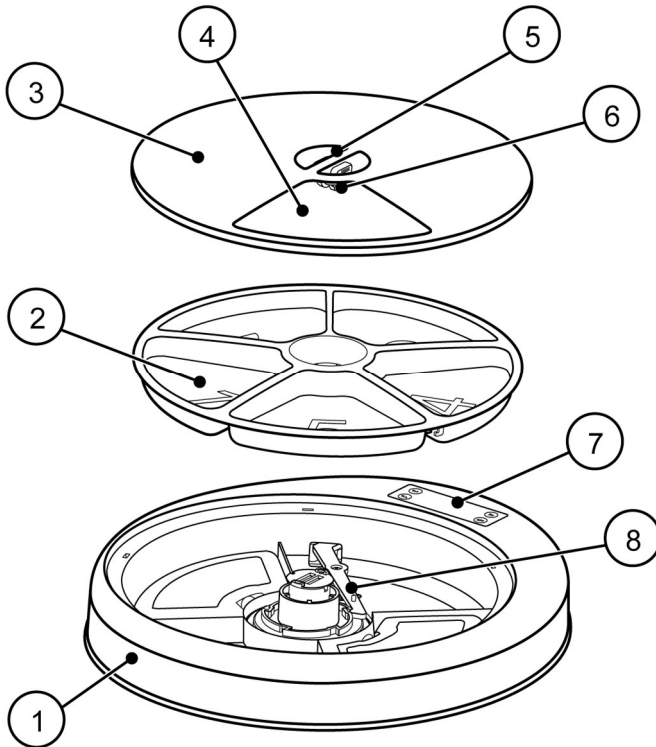

- 1 Základné zariadenie
- 2 Miska na krmivo s 5 dutinkami
- 3 Veko
- 4 Otvor pre dutinku

- 5 Úchyt veka
- 6 Zacvakávací uzáver v úchyte veka
- 7 Displej
- 8 Mechanika pre automatické otáčanie

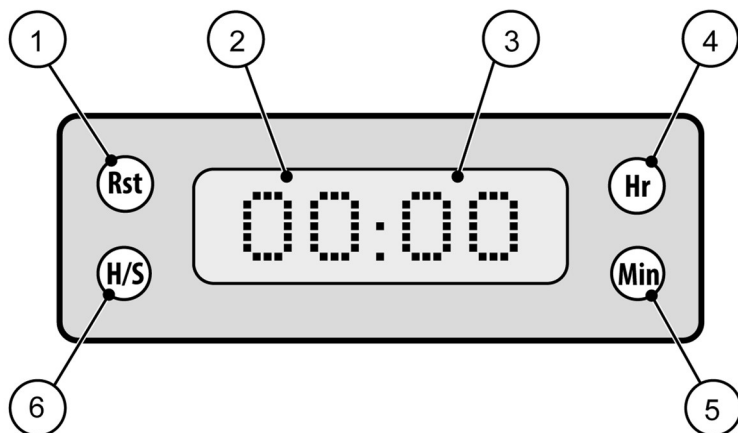
Zobrazenia a tlačidlá na displeji

- 1 „Rst“ („Reset“): Reštartovanie programu
- 2 Zobrazenie hodín (0–23)
- 3 Zobrazenie minút (0–59)
- 4 „Hr“ („Hour“): Aktivovanie zobrazenia hodín a nastavenie hodín
- 5 „Min“ („Minutes“): Aktivovanie zobrazenia minút a nastavenie minút
- 6 „H/S“ („Handsetting“): Otočenie veka v smere hodinových ručičiek o jednu dutinku ďalej

Použitie

| ⚠ VAROVANIE | |
|---|--|
|  | <p>Nebezpečenstvo hroziace od osôb, ktoré nedokážu zariadenie bezpečne používať. Hrozí nebezpečenstvo poranenia a nesprávnej obsluhy.</p> <p>► Deti mladšie ako 8 rokov a osoby s obmedzenými schopnosťami nechajte manipulovať s automatickým kýmldom iba pod dohľadom.</p> |

Vloženie batérií

Potrebujete 4×1,5V AA batérie. Tieto nie sú súčasťou rozsahu dodávky. Priehradka na batérie a tlačidlá Zap/Vyp sa nachádzajú na spodnej strane zariadenia.

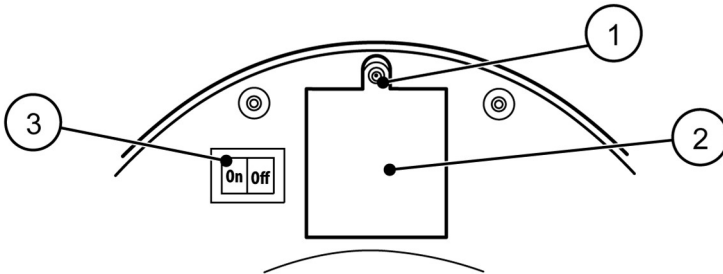

- Otvorenie priehradky na batérie: Skrutku 1 krytu priehradky na batérie 2 s malým krížovým skrutkovačom.
- Vložte 4×1,5V AA batérie. Dávajte pritom pozor na správnu polaritu: Mínusový pól prilieha k pružine.
- Zatvorenie priehradky na batériu: Znovu naskrutkujte kryt priehradky na batérie.
- Stlačte tlačidlo „On“ 3 vedľa priehradky na batérie.
 - ✓ Keď sú batérie správne vložené, displej na prednej strane zariadenia sa teraz zapne.

Plnenie krmiva

Môžete naplniť ľubovoľný počet dutiniek (teda napr. dutinky 5 až 3, 4 až 1, 3 až 2 a pod.). Naplnené dutinky musia byť vedľa seba.

| POZOR! | |
|---------------|--|
| | <p>Nesprávne naplnenie môže viesť k nesprávnemu fungovaniu zariadenia.</p> <p>Životná pohoda zvieratá je ohrozená.</p> <ul style="list-style-type: none"> ▶ Dutinky neprepĺňajte. ▶ Medzi naplnenými dutinkami nenechávajte prázdne dutinky. |

- i** Prvá naplnená dutinka sa nedá zatvoriť. Služí na okamžité kŕmenie zvieratá. Ak chcete, aby kŕmenie začalo až po nastavenom časovom intervale, prvú dutinku nechajte prázdnu.

- ▶ Krmivo pre kŕmenie naplňte do prvej alebo druhej prázdnej dutinky.

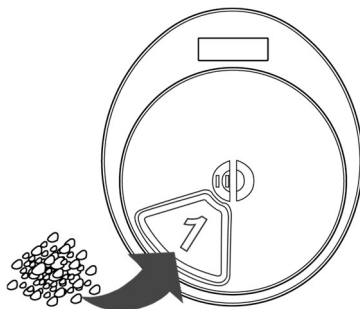

- ▶ Stlačte tlačidlo „H/S“^(H/S).

Otvor veka sa v smere chodu hodinových ručičiek otočí k nasledujúcej prázdnej dutinke.

- ▶ Do tejto dutinky naplňte krmivo.
- ▶ Ďalšie dutinky naplňte podľa potreby.

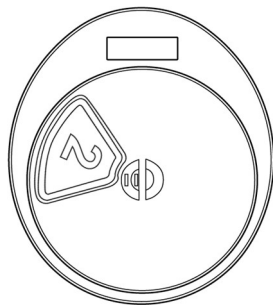

- ▶ Na konci otočte veko rukou proti smeru hodinových ručičiek späť na prvú dutinku.

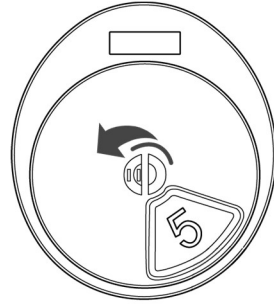

- ⓘ Pre naplnenie dutiniek môžete veko tiež úplne odobrať (pre odobratia a nasadenie veka pozri stranu 183).

Nastavenie časového intervalu

Pre automatické otáčanie krytu musíte nastaviť časový interval.

- ⓘ Počas nastavovania bliká displej. Po 5 sekundách bez stlačenia tlačidla sa blikanie zastaví.

- ▶ 1-krát stlačte tlačidlo „Hr“.

Bliká zobrazenie hodín.

- ▶ Znovu stlačte tlačidlo „Hr“ pre nastavenie požadovaného počtu hodín (0 – 23).

- ▶ 1-krát stlačte tlačidlo „Min“.

Bliká zobrazenie minút.

- ▶ Znovu stlačte tlačidlo „Min“ pre nastavenie požadovaného počtu minút (0 – 59).

- ▶ Stlačte tlačidlo „Rst“.

✓ Interval kŕmenia je nastavený.

Používanie zariadenia

| POZOR! | |
|---------------|---|
| | <p>Ak je automatické kŕmidlo umiestnené vo vlhkom prostredí, vlhkosť môže vniknúť do priehradky na batérie alebo do mechaniky.</p> <p>Toto môže viesť k poruchám funkcie.</p> <p>▶ Zariadenie umiestnite na suché miesto.</p> |

- ▶ Automatické kŕmidlo umiestnite na suché miesto v dome alebo v byte.
 - ✓ Program sa vykoná.
- ▶ Pre opätovné vykonanie programu stlačte po novom naplnení tlačidlo „Rst“.

Po ukončení programu

- ▶ Pre vypnutie zariadenia stlačte tlačidlo „Off“ na zadnej strane zariadenia.
 - ✓ Displej zhasne.

i Časové intervaly nezostanú uložené.

Čistenie zariadenia

Vybratie veka a misky na krmivo zo zariadenia

Pred odobratie veka:

- ▶ Zacvakávací uzáver v úchyte veka stlačte prstom a ukazovákom.
- ▶ Odoberte veko.

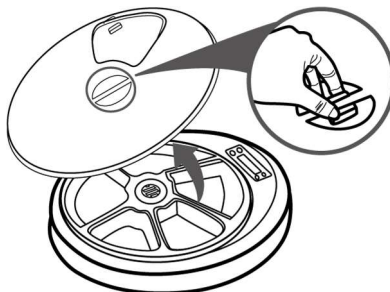

- ▶ Misku na krmivo otáčajte proti smeru hodinových ručičiek, kým nebudete počuť kliknutie.
- ▶ Vyberte misku na krmivo.

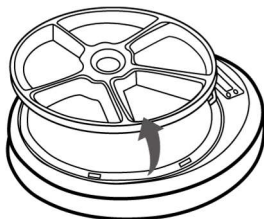

Čistenie

- ▶ Veko očistíte s mäkkou, suchou utierkou.
- ▶ Misku na krmivo umyte ručne s jemným čistiacim prostriedkom.
- ▶ Vnútro zariadenia skontrolujte na znečistenie alebo cudzie predmety. Ak vnútri nájdete nečistoty alebo cudzie predmety, odstráňte ich.

Opätovné vloženie veka a misky na krmivo

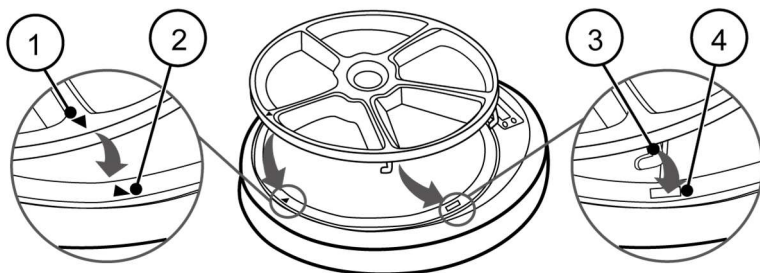

- ▶ Trojuholník misky na krmivo 1 musí byť vyrovnaný k trojuholníku základného zariadenia 2.
- ▶ Vložte misku na krmivo.

Háčik 3 na spodnej strane misky na krmivo týmto siahá do otvoru 4 na základnom zariadení.

- ▶ Misku na krmivo otáčajte v smere hodinových ručičiek, kým nebudete počuť kliknutie.

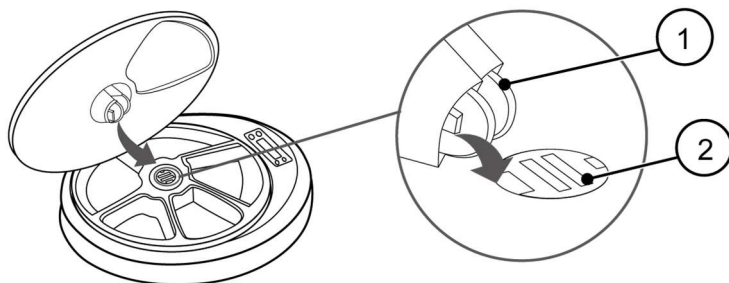

- ▶ Veko umiestnite tak, aby výstupky 1 na spodnej strane úchytu veka siahali do uchytení 2 v strede misky na krmivo.
- ▶ Veko pritlačte na zariadenie.
 - ✓ Zariadenie je znovu pripravené na použitie.

Likvidácia zariadenia a batérií

- Výrobok zlikvidujte v súlade s predpismi platnými vo Vašej krajine.



Elektrické a elektronické zariadenia, ktoré sú označené týmto symbolom, sa nesmú likvidovať s domovým odpadom. Zariadenie môže obsahovať nebezpečné a ekologicky škodlivé látky. Obalový materiál na konci životnosti zlikvidujte oddelene od netriedeného komunálneho odpadu ekologickým spôsobom v súlade s predpismi platnými na mieste použitia.

Predajcovia elektrických a elektronických zariadení, ako aj predajcovia potravín, ktorí pravidelne alebo neustále ponúkajú elektrické a elektronické zariadenia sú tiež povinní bezplatne prevziať staré elektrické a elektronické zariadenia. Pri kúpe nového zariadenia musí predajca na želanie koncového spotrebiteľa bezplatne prevziať staré zariadenie rovnakého typu podľa pravidla „starý za nový“ („1:1“). Aj bez kúpy nového zariadenia sú predajcovia povinní, na želanie zákazníka prevziať bezplatne až tri staré zariadenia (max. bočná dĺžka 25 cm).

V blízkosti Vášho bydliska sa nachádzajú bezplatné zberné strediská pre odpad z elektrických a elektronických zariadení, prípadne ďalšie zberné strediská pre opätovné zužitkovanie zariadení. Adresy si môžete zistiť u mestskej alebo obecnej samosprávy. Tiež je možné odovzdať staré zariadenia z domácností, ktoré je možné odoslať poštou vo forme balíka. Na tento účel Vám poskytneme bezplatnú etiketu na odoslanie, ktorú si môžete vyžiadať na adrese service@zooplus.com. Dbajte pritom na riadny obal, aby sa do maximálnej nožnej miery zabránilo poškodeniam a vylúčil sa mechanický náraz alebo poškodenie.

Majte na pamäti, že ste zodpovední za to, aby ste pred vrátením zo zariadenia vymazali všetky osobné údaje.



Batérie, ktoré sú označené týmto symbolom, sa nesmú likvidovať s domovým odpadom.

- ▶ Zlikvidujte použité batérie, akumulátory a kontrolky takým spôsobom, aby sa zariadenie nezničilo.

Zo zákona ste povinní vrátiť všetky použité batérie na zbernom mieste vo Vašej obci/Vašom obvode alebo u predajcu (bezplatne). Batérie obsahujú nebezpečné látky, ktoré môžu byť jedovaté. Ak sa neodborne zlikvidujú, môžu poškodiť životné prostredie a mať zdravotné následky pre ľudí, zvieratá a rastliny.