

CZ- Návod k použití

Děkujeme, že jste se rozhodli pro zařízení z produktové řady EYENIMAL.

Před použitím EYENIMAL Bloom Pet Fountain si pečlivě přečtete pokyny v této příručce a uschovejte je pro konzultaci při pozdějších případných dotazech.

Obsah balení

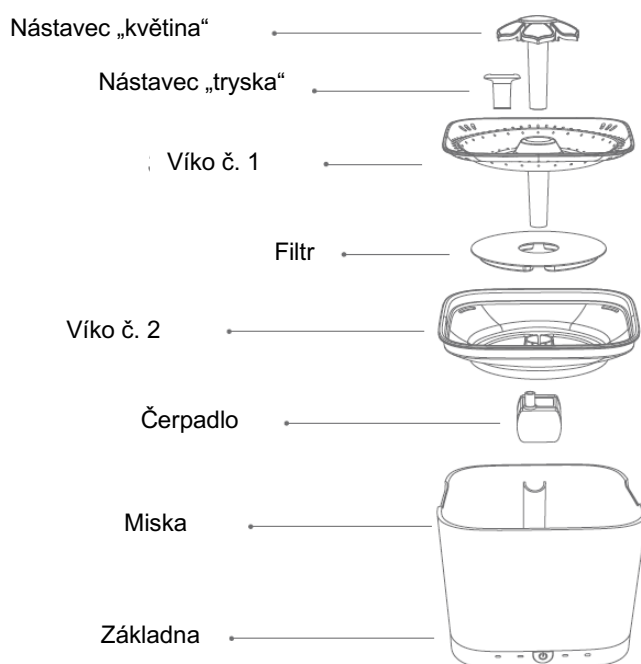

Instalace

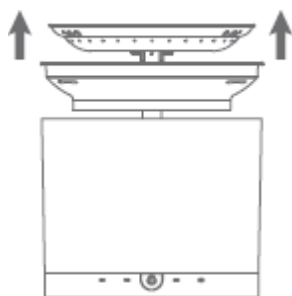

1. Vyjměte všechny části z misky. Očistěte důkladně vnitřní stranu čistou vodou.

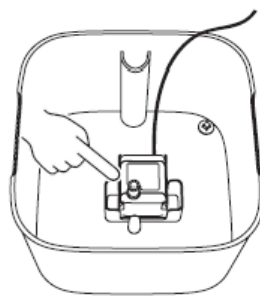

2. Umístěte čerpadlo do čtvercové základny.

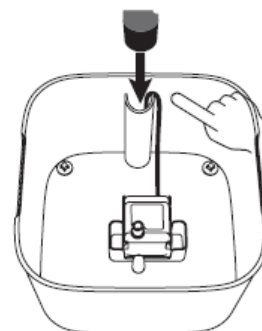

3. Protáhněte kabel trubkou, aby vycházel spodní stranou trubky.



4. Naplňte vodou dle potřeby.
Nepřekračujte maximální hladinu
vody.



5. Umístěte víko # 2 na misku.

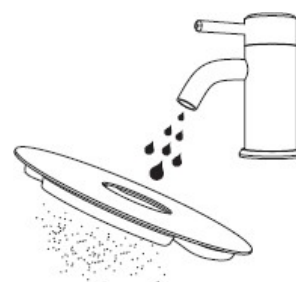

6. Důkladně propláchněte filtr
studenou vodou, aby se odstranil
přebytečný uhlík.

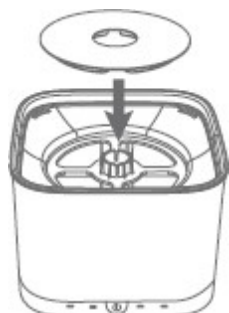

7. Umístěte filtr na kryt č. 2 a pevně ho
zatlačte

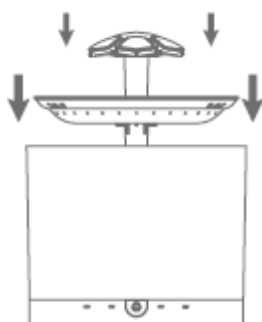

8. Nasad'te víko č. 1 na víko č. 2,
ujistěte se, že je hadice
připojena k vývodu čerpadla.
Nasad'te nástavec podle vašeho
výběru.

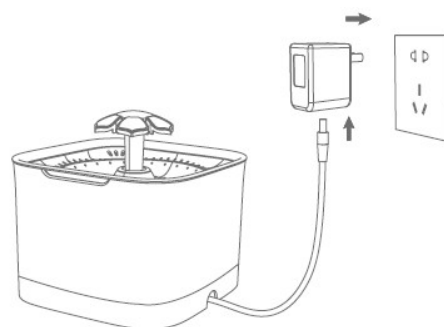

9. Připojte zástrčku k napájecímu zdroji
a zasuňte ji do elektrické zásuvky.

2 různé nástavce pro tok vody

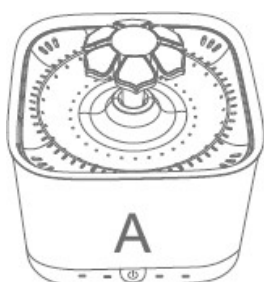

A. Použijte nástavec „květina“ pro
"tekoucí" vodu.

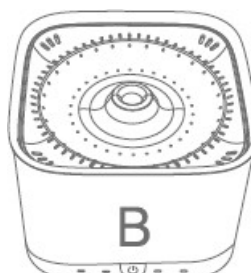

B. Použijte trysku pro bublající
proud vody.

Provoz

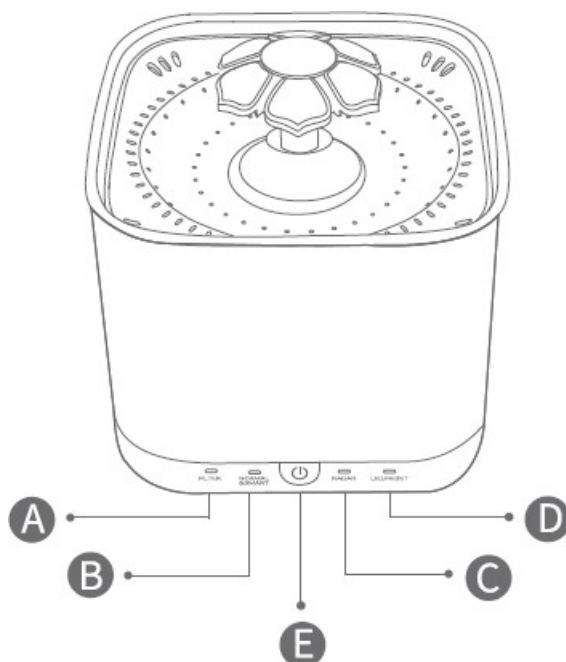

- A. FILTR:** Když světlo bliká, vypněte fontánu a vyměňte filtr. Stisknutím a podržením tlačítka reset provedete restart.
- B. NORMÁLNÍ REŽIM / REŽIM S PRAVIDELNÝMI INTERVALY:** V normálním režimu je kontrolka bílá. V režimu s pravidelnými intervaly je kontrolka modrá. Když je hladina vody nízká, kontrolka začne bliká, což znamená, že je potřeba doplnit vodu.
- C. REŽIM S ROZPOZNÁNÍM POHYBU:** V režimu rozpoznání pohybu je kontrolka bílá. Když je hladina vody nízká, kontrolka začne bliká, což znamená, že je potřeba doplnit vodu.
- D. NOČNÍ SVĚTLO / RESET:** Stiskněte tlačítko pro zapnutí/vypnutí nočního světla. Po výměně filtru stiskněte na 2 sekundy tlačítko pro reset fontánky a zastavení blikání kontrolky.
- E. Vypínač ON/OFF:** Krátkým stisknutím zapnete fontánu a změníte režim. Dlouhým stisknutím vypnete.

Provozní režimy		Po jak dlouhé době je potřeba vyměnit filtr
Normální režim	Nepřetržitý provoz	30 dní
Režim s pravidelnými intervaly	Zapne se na 2 minuty, poté se na 3 minuty vypne.	75 dní
REŽIM S ROZPOZNÁNÍM POHYBU:	Automatické spuštění pokaždé, když zvíře projde zónou rozpoznání pohybu. Zapne se na 90 sekund a v případě, že se zvíře stále nachází v zóně pohybu, prodlouží se doba o dalších 15 sekund.	30 dní

Čištění a údržba

Nezapomeňte pravidelně čistit fontánku. Frekvence čištění fontánky závisí na počtu zvířat, která ji používají. Čím více zvířat, tím častěji musí být čištěna.

Filtr: Filtr s aktivním uhlím musí být pro optimální využití fontánky vyměněn každý měsíc.

Fontánka: V ideálním případě čistěte fontánku každé dva týdny teplou mýdlovou vodou.

Čerpadlo: Čerpadlo musí být pravidelně čištěno, aby byla zajištěna životnost vodní fontánky. Čerpadlo důkladně vyčistěte každý týden následujícím způsobem:

- 1) Vyjměte čerpadlo z vodní nádržky.
- 2) Vyjměte mřížku, kryt turbíny a turbínu.
- 3) Vyčistěte všechny součástky horkou mýdlovou vodou. K odstranění nečistot použijte vatový tampon nebo zubní kartáček. Pro účinnější čištění lze mýdlovou vodu nahradit bílým octem.
- 4) Důkladně opláchněte všechny součástky čistou vodou.
- 5) Jakmile jsou součásti čisté, můžete je znovu sestavit.

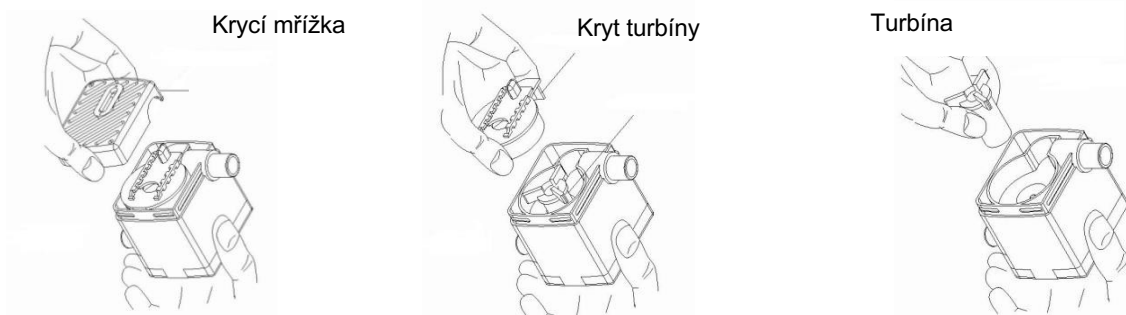

Technické údaje

Kapacita fontánky	2 L
Rozsah pokrytí čidlem pohybu	Mezi 2 a 4 metry
Materiál	ABS
Síťový adaptér	AC 12 V 250 mA
Výkon	2 W

Bezpečnostní upozornění

VAROVÁNÍ Při používání elektrických zařízení musí být vždy provedena základní bezpečnostní opatření a musí být zohledněna následující upozornění:

- Uchovávejte mimo dosah dětí.
- Používejte pouze zařízení, které je doporučeno nebo prodáváno výrobcem.
- Nepoužívejte venku. POUZE PRO VNITŘNÍ POUŽITÍ.
- Při vypojování zástrčky netahejte za napájecí kabel. Pro vypojení tahejte za zástrčku, ne za napájecí kabel.
- Nepoužívejte zařízení s poškozeným kabelem nebo zástrčkou, nebo pokud zařízení jakýmkoli způsobem nefunguje, spadne nebo je poškozeno.

- Vždy odpojte zařízení od elektrické sítě, pokud je poškozené, pokud se chystáte odmontovat/namontovat nějaké součástky a před každým čištěním. Nikdy netahejte za napájecí kabel.
- Před připojením zařízení zkontrolujte, zda napětí uvedené na zařízení odpovídá napětí v místní síti.
- Pokud dojde k problému s čerpadlem, nepokoušejte se jej opravit sami.

Záruka

A. Co dělat, když zařízení nefunguje?

Pokud zařízení nepracuje správně, přečtěte si tuto příručku znovu pečlivě a ujistěte se, že problém není způsoben nedostatečným napájením nebo nesprávným používáním.

Pokud zařízení stále nefunguje správně, obraťte se na svého specializovaného prodejce nebo na **NUM'AXES (+33 (0) 2 38 69 96 27 nebo export@numaxes.com)**.

V závislosti na typu poruchy může být nutné zařízení odeslat, aby mohlo být opraveno a testováno. Zákaznický servis

vyžaduje pro všechny opravy následující věci:

- kompletní zařízení
- doklad o koupi (faktura nebo účtenka)

B. Záruka

NUM'AXES poskytuje záruku na produkt proti výrobním vadám po dobu 2 let od data nákupu. Převážné náklady na odeslání a vrácení zboží hradí výhradně kupující.

C. Záruční podmínky

1. Záruka může být poskytnuta pouze v případě, že doklad o nákupu (faktura nebo potvrzení) je obchodníkovi nebo společnosti NUM'AXES k dispozici.
2. Záruka výslovně nevztahuje na:
 - Zjevné nebo skryté poškození při přepravě, které vzniklo při vrácení produktu firmě NUM'AXES;
 - Poškození výrobku způsobené nedbalostí nebo chybami při používání (nesprávné používání, nedodržování návodu k použití nebo použití násilí, jako je poškození nebo praskliny, proniknutí vlhkosti, opravy prováděné neoprávněnými osobami)
 - Ztráta nebo krádež
3. Pokud je produkt uznán vadným, NUM'AXES ho může vyměnit nebo opravit.
4. Nároky na NUM'AXES nelze uplatnit v jakékoli formě, zejména v případě nesprávného použití nebo technických vad zařízení.
5. NUM'AXES si vyhrazuje právo změnit vlastnosti svých produktů za účelem technického vylepšení nebo za účelem dodržení nových technických předpisů.
6. Informace uvedené v této příručce lze změnit bez předchozího upozornění.
7. Fotografie a kresby se mohou lišit od skutečných produktů.

D. Likvidace a recyklace zařízení

Toto zařízení vyhovuje směrnici EU 2002/96/EC. Obrázek přeškrtnutého koše vyobrazeného na tomto zařízení znamená, že tento produkt by měl být po ukončení provozu zlikvidován odděleně od domácího odpadu. Toto zařízení lze po ukončení provozu odevzdat na sběrném místě pro staré elektrické a elektronické zařízení, nebo při nákupu nového zařízení vrátit prodejci. V každém případě je spotřebitel odpovědný za správnou likvidaci zařízení po skončení provozní doby. Jen při odevzdání zařízení na vhodném sběrném místě může být produkt zpracován, recyklován a zlikvidován způsobem šetrným k životnímu prostředí a takovým způsobem, aby bylo možné materiály znovu použít a vyloučit negativní důsledky pro životní prostředí a zdraví. Další informace získáte u Vašeho místního úřadu pro likvidaci odpadu nebo v místě prodeje tohoto zařízení.